



BIURO PROJEKTÓW I REALIZACJI INWESTYCJI

**PROSKOL**

ŁUKASZ SKOLIMOWSKI

08-110 Siedlce, ul. Topolowa 132, REG: 144410717, NIP:821-230-66-99

tel. 507-429-042, [www.proskol.pl](http://www.proskol.pl), [biuro@proskol.pl](mailto:biuro@proskol.pl)

Egz...

TYTUŁ:

**Projekt przydomowych oczyszczalni ścieków na terenie Gminy Dąbrówka z odprowadzeniem ścieków oczyszczonych do ziemi**

INWESTOR:

**Gmina Dąbrówka**  
ul. T. Kościuszki 14, 05-252 Dąbrówka

LOKALIZACJA:

Gmina Dąbrówka: **Cisie** dz. nr 4/1; 15/4; **Józefów** dz. nr 235/3; 295; **Kotaków** dz. nr 490/6; **Kuligów** dz. nr 1061, 1062; **Ludwinów** dz. nr 237/1, 237/4; 237/2, 237/5; **Ostrówek** dz. nr 26/1, 26/2; 78/11; 86/24, 86/26, 86/27; **Teodorów** dz. nr 213, 214; 234, 235; 246/3;

STADIUM:

**PROJEKT WYKONAWCZY**

KATEGORIA OBIEKTU BUDOWLANEGO:

**VIII**

<b>Projektant:</b>	<b>Podpis</b>
mgr inż. Łukasz Skolimowski MAZ/0535/PWOS/10 Instalacyjno-sanitarna	
tech. bud. Adam Zawadzki	

Siedlce, czerwiec 2017 r.

Spis treści

1. OPIS TECHNICZNY.....	3
1.1. Dane ogólne.....	3
1.2. Podstawa opracowania.....	3
1.3. Zakres i przedmiot opracowania.....	3
1.4. Informacja o wpływie inwestycji na środowisko naturalne.....	3
1.5. Informacja o obszarze oddziaływania obiektów.....	4
1.6. Dane informujące, czy teren na którym projektowany obiekt budowlany jest wpisany do rejestru obiektów objętych ochroną lub znajduje się w obszarach ochrony przyrody.....	4
1.7. Warunki geotechniczne gruntu - streszczenie.....	4
2. BILANS ŚCIEKÓW.....	4
3. OPIS ROZWIĄZANIA.....	5
3.1. Informacje ogólne.....	5
3.2. Przyłącze kanalizacji sanitarnej.....	5
4. TECHNOLOGIA OCZYSZCZANIA ŚCIEKÓW.....	6
4.1. Oczyszczalnie w technologii złoź fluidalnych.....	6
4.2. Konstrukcja oczyszczalni.....	6
4.3. Sterowanie oczyszczalni.....	7
5. POŁĄCZENIA MIĘDZYOBIEKTOWE.....	7
6. KANALIZACJA CIŚNIENIOWA I PRZEPOMPOWNIE ŚCIEKÓW.....	7
6.1. Informacje ogólne.....	7
6.2. Przepompownia ścieku surowego.....	7
6.3. Przepompownia ścieku oczyszczonego.....	8
6.4. Kanalizacja ciśnieniowa.....	8
6.5. Studzienka rozprężna.....	8
7. ODBIORNIK ŚCIEKÓW.....	8
7.1. Informacje ogólne.....	8
7.2. Studzienka rozdzielcza.....	9
7.3. Drenaż rozsączający.....	9
7.4. Układ rozsączający.....	10
8. WENTYLACJA.....	10
8.1. Wentylacja wysoka.....	10
8.2. Wentylacja niska.....	10
9. INSTALACJA ELEKTRYCZNA.....	11
10. ZAPOTRZEBOWANIE TERENU.....	11
11. ZASADY MONTAŻU ZBIORNIKÓW ORAZ ELEMENTÓW INSTALACJI KANALIZACJI ZEWNETRZNEJ.....	11
12. ROZRUCH.....	12
13. ZASADY EKSPLOATACJI PRZYDOMOWEJ OCZYSZCZALNI ŚCIEKÓW.....	12
14. OŚWIADCZENIE.....	14
15. STWIERDZENIE PRZYGOTOWANIA ZAWODOWEGO.....	15
16. ZAŚWIADCZENIE Z MAZOWIECKIEJ OKRĘGOWEJ IZBY INŻYNIERÓW.....	16
17. INFORMACJA DOTYCZĄCA BEZPIECZEŃSTWA I OCHRONY ZDROWIA.....	17

**18. ZAŁĄCZNIKI:**

Zał. 1 Zestawienie lokalizacyjne.

**19. CZĘŚĆ GRAFICZNA:**

Rys. nr 1 - 14 - Plan zagospodarowania terenu.

**20. SCHEMATY:**

- Rys. nr 1.1 – 1.9 - Rozwinięcie instalacji typ I- IX
- Rys. nr 2. - Schemat posadowienia oczyszczalni
- Rys. nr 3.1 - Układ rozsączający w gruncie
- Rys. nr 3.2 - Układ rozsączający w nasypie ziemnym
- Rys. nr 3.3 - Układy rozsączające- rzut
- Rys. nr 3.4 - Drenaż rozsączający w gruncie
- Rys. nr 3.5 - Drenaż rozsączający w nasypie
- Rys. nr 4.1 - Przepompownia ścieków surowych
- Rys. nr 4.2 - Przepompownia ścieków oczyszczonych
- Rys. nr 5 - Rury drenarskie + studzienka rozdzielcza
- Rys. nr 6 - Studzienka kanalizacyjna
- Rys. nr 7 - Schemat zasilania elektrycznego

## 1. OPIS TECHNICZNY

### 1.1. Dane ogólne

**Inwestor:** Gmina Dąbrówka, ul. T. Kościuszki 14, 05-252 Dąbrówka.

**Obiekt:** Obiektem budowy są przydomowe oczyszczalnie ścieków dla budynków mieszkalnych położonych na terenie Gminy Dąbrówka. Budowa jest kolejnym etapem programu rozwiązania gospodarki ściekowej na terenie gminy Dąbrówka poprzez zainstalowanie przydomowych oczyszczalni ścieków dla mieszkańców indywidualnych.

### 1.2. Podstawa opracowania

- umowa z Inwestorem;
- projekt budowlany „Projekt przydomowych oczyszczalni ścieków na terenie gminy Dąbrówka z odprowadzeniem ścieków oczyszczonych do ziemi” dla 19 szt. opracowany przez firmę „Biuro Projektów i Realizacji Inwestycji Proskol Łukasz Skolimowski” ,
- Mapa zasadnicza w skali 1:500;
- Miejskowy Plan Zagospodarowania Przestrzennego;
- wizja lokalna;
- literatura branżowa;
- normy oraz przepisy branżowe i administracyjne;
- Rozporządzenie MŚ z dnia 18.11.2014 (Dz.U. z dnia 16.12.2014; poz. 1800) w sprawie warunków, jakie należy spełnić przy wprowadzaniu ścieków do wód lub do ziemi oraz w sprawie substancji szczególnie szkodliwych dla środowiska wodnego;
- Ustawa z dnia 20.07.2017 Prawo Wodne ( Dz. U. 2017 poz. 1566) ;
- Obwieszczenie Prezesa Rady Ministrów z dn. 21 grudnia 2015 r. w sprawie ogłoszenia jednolitego tekstu rozporządzenia Rady Ministrów w sprawie przedsięwzięć mogących znacząco oddziaływać na środowisko (dz. U. 2016 poz. 71)
- Obwieszczenie Marszałka Sejmu Rzeczypospolitej Polskiej z dnia 10 lutego 2017 r. w sprawie ogłoszenia jednolitego tekstu ustawy- Prawo ochrony środowiska (Dz.U. 2017 poz. 519);
- Obwieszczenie Marszałka Sejmu Rzeczypospolitej Polskiej z dnia 8 czerwca 2017 r. w sprawie ogłoszenia jednolitego tekstu ustawy – Prawo budowlane (Dz.U. 2017 poz.1332);
- Obwieszczenie Ministra Infrastruktury i Rozwoju z dnia 17 lipca 2015 roku w sprawie ogłoszenia jednolitego tekstu rozporządzenia Ministra Infrastruktury w sprawie warunków technicznych jakim powinny odpowiadać budynki i ich usytuowanie (Dz.U. 2015; poz. 1422);
- ROZPORZĄDZENIE MINISTRA TRANSPORTU, BUDOWNICTWA I GOSPODARKI MORSKIEJ z dnia 25 kwietnia 2012 r. w sprawie ustalania geotechnicznych warunków posadawiania obiektów budowlanych;
- Ustawa z dnia 1 lipca 2011 r. o zmianie ustawy o utrzymaniu czystości i porządku w gminach oraz niektórych ustaw ( Dz. U. 2011 Nr 152, poz. 897, Nr 171, poz. 1016, Nr 224, poz. 1337).
- Rozporządzenie Ministra Infrastruktury z dnia 14 stycznia 2004 r. w sprawie określenia przeciętnych norm zużycia wody (Dz. U. z dnia 31 stycznia 2002 r.),

### 1.3. Zakres i przedmiot opracowania

Niniejsze opracowanie obejmuje określenie sposobu oczyszczania ścieków sanitarnych z budynków mieszkalnych. Ścieki doprowadzane do oczyszczalni są pochodną metabolizmu ludzkiego.

Przedmiotem opracowania jest kompleksowe rozwiązanie problemu gospodarki ściekowej przez zainstalowanie przydomowych biologicznych oczyszczalni ścieków.

Urządzenia muszą być znakowane CE i posiadać Deklarację Właściwości Użytkowych z normą PN-EN 12566-3.

Jako założenia wyjściowe w niniejszym opracowaniu przyjęto:

- jednostkową ilość ścieków przypadającą na 1 mieszkańca (RLM) - 150 l/d
- sposób wykonania instalacji kanalizacyjnej wewnętrznej i zewnętrznej
- istniejące warunki gruntowo wodne wg wykonanych badań i kart otworów
- skład ścieków jak dla ścieków socjalno - bytowych.

Ilość projektowanych oczyszczalni ścieków w podziale na przepustowości:

- OCZ. A – ( do 4 RLM) przepustowość 0,6 m<sup>3</sup>/d – 6 szt.
- OCZ. B – ( 5 – 6 RLM) przepustowość 0,9 m<sup>3</sup>/d – 8 szt.

### 1.4. Informacja o wpływie inwestycji na środowisko naturalne

W oparciu o Rozporządzenie Rady Ministrów z dnia 9 listopada 2010 r. w sprawie określenia rodzajów przedsięwzięć mogących znacząco oddziaływać na środowisko (Dz. U. 2016 poz. 71) oraz Rozporządzenie Rady Ministrów z dnia 9 listopada 2004 r. w sprawie szczegółowych uwarunkowań związanych z kwalifikowaniem przedsięwzięcia do sporządzenia raportu o oddziaływaniu na środowisko (Dz. U. z 2005 r nr 92 poz. 769) stwierdza się, że istniejące oraz projektowane zagospodarowanie nie stwarzają zagrożeń dla środowiska, a także higieny i zdrowia użytkowników. Nie jest wymagane sporządzenie raportu o oddziaływaniu na środowisko.

### 1.5. Informacja o obszarze oddziaływania obiektów

Warunki zabudowy i zakres strefy oddziaływania projektowanych obiektów ustalono w oparciu o:

- Rozporządzenie MGPIB z dnia 12 kwietnia 2002 r. w sprawie warunków technicznych, jakim powinny odpowiadać budynki i ich usytuowanie (Dz.U. 2015 poz. 1422),
- Ustawę z dnia 18 lipca 2001 r.- Prawo wodne (Dz. U. 2015 poz. 469),
- Ustawę z dnia 27 kwietnia 2001 r.- Prawo ochrony środowiska (Dz. U. 2016 poz. 672),
- Rozporządzenie Ministra Infrastruktury z dnia 12 kwietnia 2001r. w sprawie warunków technicznych jakim powinny odpowiadać budynki i ich usytuowanie (Dz. U. nr 75 poz. 690z 2002r.) z późn. zm.
- Rozporządzenia Ministra Spraw Wewnętrznych i Administracji z dnia 21 kwietnia 2003r. w sprawie uzgadniania projektu budowlanego pod względem ochrony przeciwpożarowych (Dz. U. nr 121 poz. 1137 z 2003r.).

Na podstawie w/w wymagań prawnych, w zakresie wzajemnego zbliżenia, ochrony p.poż., doświetlenia i zacienienia oraz emisji (w tym akustyki), obszar oddziaływania projektowanych obiektów nie wykracza poza obszar nieruchomości Inwestora i ogranicza się do terenu działek inwestycji.

**Na terenie działek: Ludwinów nr 237/2, 237/5; 237/1, 237/4; Teodorów nr 246/3; Kołaków nr 481/3; 490/6; Józefów 295; Cisie 15/4; zlokalizowane są studnie nie stanowiące ujęcia wody pitnej. Studnie te służą do celów gospodarczych. Ujęcie wody pitnej na tych działkach stanowi wodociąg.**

### 1.6. Dane informujące, czy teren na którym projektowany obiekt budowlany jest wpisany do rejestru obiektów objętych ochroną lub znajduje się w obszarach ochrony przyrody

Projektowane obiekty budowlane nie znajdują się na terenach objętych wpisem do rejestru zabytków oraz ochroną konserwatora zabytków. Znajdują się natomiast w obszarach ochrony przyrody:

Lp	Miejscowość	Działki wchodzące w zakres inwestycji	Obszar ochrony krajobrazu
1	Ludwinów	237/2, 237/5	Natura 2000
2	Ludwinów	237/1, 237/4	Natura 2000

### 1.7. Warunki geotechniczne gruntu - streszczenie

W celu określenia warunków gruntowo-wodnych na terenie wszystkich działek wykonano wiercenia gruntu. Badania przeprowadzono metodą wiercenia do głębokości 3,0 m. W trakcie wiercenia prowadzono makroskopowe oznaczanie rodzaju i stanu gruntu. Po wykonaniu otworów badawczych dokonano pomiarów poziomu ustalonego zwierciadła wód gruntowych. Rzędne otworów wiertniczych określono metodą interpolacji na podstawie planu sytuacyjnego. Wytyczenia otworów w terenie metodą domiarów prostokątnych dokonał technik budowlany Adam Zawadzki pod nadzorem geologa mgr Dariusza Kisieleńskiego.

Na podstawie wykonanych badań ustalono, że na terenie objętym inwestycją występują: piaski drobne i średnie, piasek gliniasty, żwiry, gliny piaszczyste i pylaste. Poziom wód gruntowych jest zróżnicowany i znajduje się poniżej 1,8 m p.p.t.

Ustalono, że projektowane obiekty należą do pierwszej kategorii geotechnicznej. Warunki gruntowe proste. Grunty te są zdolne przejąć obciążenia bezpośrednie od projektowanych elementów kanalizacji sanitarnej. W przypadku zalegania gruntów spoistych należy wykonać podsypkę z kruszywa, zagęścić ją do stopnia zagęszczenia wymaganego w projekcie. Głębokość przemarzania gruntów w badanym obszarze przyjęto z mapy Polski „Podział Polski na strefy w zależności od głębokości przemarzania gruntu do celów fundamentowania”, głębokość przemarzania w tym regionie wynosi maksymalnie 1,0 m p.p.t.

## 2. BILANS ŚCIEKÓW

Bilans ścieków wykonano na podstawie danych ustalonych w trakcie wizji lokalnej.

Ilość mieszkańców - od 1 do 6 osób

Normatywne zużycie wody na jedną osobę -  $q$  - 150 dm<sup>3</sup>/d

Współczynnik nierównomierności godzinowej -  $N_h$  - 2.5

Współczynnik nierównomierności dobowej -  $N_d$  - 1.3

Obliczenia wykonano dla ilości ścieków dopływających od 0,12 do 1,2 m<sup>3</sup>/d.

Qdśr	Qdmax	Qhśr	Qhmax	Równoważna Liczba Mieszkańców RLM
0,15-0,6 m <sup>3</sup> /d	0,78 m <sup>3</sup> /d	0,025 m <sup>3</sup> /h	0,0625 m <sup>3</sup> /h	1 – 4
0,6-0,9 m <sup>3</sup> /d	1,17 m <sup>3</sup> /d	0,0375 m <sup>3</sup> /d	0,0925 m <sup>3</sup> /d	5 – 6

Ładunki pozostałych zanieczyszczeń obliczono korzystając z analiz wartości ładunków jednostkowych w ściekach z innych istniejących obiektów tego typu, które przyjęto na poziomie:

- 1 BZT<sub>5</sub> 60g O<sub>2</sub>/M/d
- 2 ChZT 90g O<sub>2</sub>/M/d
- 3 Zawiesina ogólna 67g/M/d

Wyniki obliczeń ładunków zanieczyszczeń odprowadzanych na oczyszczalnię zestawiono w poniższej tabeli:

Równoważna Liczba Mieszkańców RLM	ładunek BZT5 kg/d	ChZT Kg/d	Zawiesina ogólna Kg/d
1 – 4	0,06 – 0,24	0,09 - 0,36	0,067-0,268
5 - 6	0,3 – 0,36	0,45 - 0,54	0,335-0,402

Dopuszczalne wielkości stężenia zanieczyszczeń przyjęto wg Rozporządzenia MŚ z dnia 18.11.2014 w sprawie warunków, jakie należy spełnić przy wprowadzaniu ścieków do wód lub do ziemi (Dz. U. z dnia 16.12.2014; poz. 1800) jak dla oczyszczalni .

Rodzaj zanieczyszczeń	Wymagane stężenie (mg/l)
BZT <sub>5</sub>	40 mgO <sub>2</sub>
CHZT	150 mgO <sub>2</sub>
Zaw. Og.	50 mg

Dobór oczyszczalni:

- OCZ.1 - dla RLM od 1 do 4 – oczyszczalnia o przepustowości do  $Q_{d_{sr}} - 0,6 \text{ m}^3/\text{d}$  .
- OCZ.2 - dla RLM od 5 do 6 – oczyszczalnia o przepustowości do  $Q_{d_{sr}} - 0,9 \text{ m}^3/\text{d}$ .

### 3. OPIS ROZWIĄZANIA

#### 3.1. Informacje ogólne

Na podstawie analizy wynikającej z wizji lokalnych oraz badań geologicznych gruntu zastosowano biologiczne oczyszczanie ścieków pracujące w technologiach złożeń fluidalnych.

Ciąg technologiczny oczyszczalni składa się z następujących urządzeń:

- przykanał DN 160,
- przepompowni ścieku surowego,
- studni rozprężnej DN 315,
- reaktora biologicznego,
- wentylacji wysokiej,
- studzienki kontrolnej przelotowej DN 315/DN 200,
- kanału odpiwowego DN 110,
- przepompowni ścieku oczyszczonego,
- przewodów tłocznych DN 40 i DN50,
- drenażu rozsączającego lub układu rozsączającego.

#### 3.2. Przyłącze kanalizacji sanitarnej

Projekt zakłada wykonanie przyłącza kanalizacyjnego od instalacji za pomocą rur DN160 kielichowych, kanalizacji zewnętrznej o sztywności obwodowej SN8, łączonych na uszczelkę gumową. Rury umieszczone powyżej strefy przemarzania należy zabezpieczyć otuliną styropianową gr. 5cm owiniętą folią PE gr. 0,5mm. Otulina styropianowa izoluje cieplnie medium przesyłane w rurociągach przed działaniem niskich, jak również wysokich temperatur otoczenia. Izolacje należy zabezpieczyć folią budowlaną PE z dociskiem taśmą przemysłową.

**Uwaga: Nie stosować klejów na bazie rozpuszczalników organicznych.**

Rury należy układać w wykopie otwartym o ścianach nachylonych. Przed przystąpieniem do robót należy wytyczyć i zabezpieczyć zbliżenia i skrzyżowania z istniejącym uzbrojeniem. Szerokość wykopu pod kanalizację wynosi 1.0m po zewnątrz. Układając przewody należy stosować podsypkę piaskową gr.10cm oraz obsypkę gr.20cm wykonaną ręcznie. Zasypanie wykopu wykonywać warstwami co 30cm stosując zagęszczenie. Na przyłączy należy stosować szczelne studzienki kanalizacyjne z kinetą PP i pokrywą żeliwną typu B125 lub D400 DN315PVC dla rur DN110, DN160. W przypadku układania rur kanalizacyjnych na głębokości do 0,5 m ppt. dopuszcza się zastosowanie studni kanalizacyjnych DN200PVC.

Teren po zakończeniu robót należy przywrócić do stanu pierwotnego. Rury należy transportować, składować i układać zgodnie z "Instrukcją montażową" opracowaną przez producenta. Roboty ziemne

i montażowe należy prowadzić zgodnie z „Warunkami technicznymi wykonania i odbioru robót budowlano-montażowych” tom I - Budownictwo ogólne i tom II- Instalacje sanitarne i przemysłowe.

#### **4. TECHNOLOGIA OCZYSZCZANIA ŚCIEKÓW**

##### **4.1. Oczyszczalnie w technologii złoża fluidalnych.**

Ścieki surowe poprzez przyłącze kanalizacyjne budynku mieszkalnego trafiają do osadnika wstępnego, będącego pierwszą komorą projektowanej oczyszczalni przydomowej. We wlocie osadnika stosuje się tzw. dopływ uspokojony, który spowalnia strumień ścieków dopływających do niego i tym samym eliminuje możliwość mieszania się osadów znajdujących się na dnie zbiornika. W osadniku wstępnym następują procesy sedymentacji frakcji opadającej, oraz flotacji substancji lekkich- głównie tłuszczów. Powstały w osadniku wstępnym kożuch na powierzchni oraz osad na dnie zbiornika podlega procesom fermentacji w warunkach beztlenowych, gdzie po określonym czasie (12 miesięcy) podlega wybraniu poprzez tabor asenizacyjny. Proces fermentacji beztlenowej osadu powoduje jego uwodnienie, oraz częściowy rozkład. W wyniku tego procesu powstają gazy (dwutlenek węgla, metan, siarkowodor), które są odprowadzane poprzez wentylacje wysoką, nie powodując tym samym uciążliwości zapachowej.

Składowane i wstępnie podczyszczone ścieki w osadniku, grawitacyjnie przepływają do kolejnej komory jaką jest reaktor biologiczny ze złożem fluidalnym.

Ścieki z osadnika wstępnego wpływają do pierwszej komory reaktora z biologicznym złożem fluidalnym, pracującym w warunkach tlenowych. Napowietrzanie odbywa się poprzez umieszczone na dnie dyfuzory, które mają za zadanie dostarczyć tlen w postaci drobnych pęcherzyków do kształtek o dużej powierzchni właściwej, tworzącej złożo fluidalne. Dzięki zagwarantowaniu warunków tlenowych na kształtkach wytwarza się błona biologiczna, składająca się z mikroorganizmów tlenowych oczyszczających ścieki, głównie w procesie nityfikacji.

Po pierwszym reaktorze ścieki przepływają do drugiej komory reaktora grawitacyjnie. Drugi reaktor ma takie same gabaryty i zasadę działania jak pierwszy, podwójna strefa biologiczna ma za zadanie zwiększyć elastyczność pracy oczyszczalni i przede wszystkim uodpornić ją na niedociążenie hydrauliczne. Przy stałym, małym dopływie ścieków do oczyszczalni (poniżej 50%) błona biologiczna będzie się rozwijała głównie w pierwszym bioreaktorze w warunkach dociążenia hydraulicznego, podczas gdy druga strefa tlenowa będzie stanowiła bufor przed osadnikiem wtórnym. Przy pełnym obciążeniu hydraulicznym, oba reaktory będą działały w warunkach dociążenia.

Oczyszczony w części tlenowej ściek przepływa w sposób grawitacyjny do ostatniej strefy oczyszczania jaką jest osadnik wtórny. Przepływ ścieku z bioreaktora do osadnika wtórnego jest zabezpieczony hydraulicznie przed zrzutami udarowymi poprzez zastosowanie otworu o zmniejszonej średnicy i ograniczonej wydajności między strefami. Osadnik wtórny ma za zadanie redukcję osadu nadmiernego powstałego w bioreaktorach, oraz dodatkową denityfikację w warunkach niedotlenionych. Część osadu nadmiernego, wraz ze ściekami w stałych odstępach czasu jest zwracana do osadnika wstępnego poprzez pompę mamutową.

Elementem składowym oczyszczalni ścieków jest dmuchawa membranowa o mocy 45 W (do 4 RLM) – 60 W (do 6 RLM), która jest odpowiedzialna za dostarczanie powietrza do dyfuzorów oraz pompy mamutowej znajdującej się w osadniku wtórnym.

##### **4.2. Konstrukcja oczyszczalni**

Zbiornik oczyszczalni wykonany jest z polietylenu metodą rotomoulding. Zbiornik jest monolityczny, z wydzielonymi wewnątrz czterema komorami- osadnik wstępny, dwa bioreaktory, osadnik wtórny. Na wlocie zbiornik posiada dopływ uspokojony kierujący strumień ścieków ku dołowi w stronę frontu zbiornika. Zbiornik musi posiadać otwór 110mm, umożliwiający podłączenie do wentylacji wysokiej. Zbiornik dla oczyszczalni do 4 RLM ma pojemność czynną wynoszącą 2000 litrów, dla oczyszczalni do 6 RLM pojemność wynosi 2500 litrów. W obu przypadkach zbiornik oczyszczalni podzielony jest na cztery części technologiczne:

- osadnik wstępny (gwarantujący ponad 2 dobowe przetrzymanie ścieku),
- dwa bioreaktory ze złożem fluidalnym,
- osadnik wtórny

Oczyszczalnia przeznaczona jest dla budynków mieszkalnych generujących małą ilość ścieku. Istnieje możliwość przerw w dopływie ścieku co może zakłócić pracę oczyszczalni. Aby ograniczyć do minimum czas samoczynnego technologicznego rozruchu oczyszczalnia posiada dużą powierzchnię flotującego złoża biologicznego.

Reaktor oczyszczalni posiada jeden wąż technologiczny, o średnicy 600mm.

Dyfuzory rurowe zamontowane są w obydwu bioreaktorach, a sposób ich mocowania umożliwia demontaż, bez opróżniania zbiornika.

Parametry techniczne oczyszczalni do 6 RLM:

Q śr (m <sup>3</sup> /d)	Pojemność czynna osadnika wstępnego (l)	Powierzchnia właściwa złoża biologicznego w oczyszczalni w m <sup>2</sup>
do 0,6	min. 1450	min. 40
Do 0,9	min. 2000	min. 60

Oczyszczalnia musi być znakowana CE i posiadać Deklarację Właściwości Użytkowych z normą PN-EN 12566-3+A2:2013, z pełnym raportem z badań wykonanym w notyfikowanym laboratorium.

**Dopuszcza się rozwiązania alternatywne, równoważne opisywanym, spełniające wymagania określone przez Zamawiającego w STWiORB.**

#### 4.3. Sterowanie oczyszczalni

Praca oczyszczalni jest w pełni zautomatyzowana i nie wymaga stałej obsługi. Wraz z dmuchawą współpracuje sterownik czasowy, który w stałych odstępach czasu otwiera elektrozawór dopuszczający powietrze do pompy mamutowej, umożliwiając tym samym recyrkulację z osadnika wtórnego do wstępnego. Dmuchawa wraz z osprzętem (elektrozawór, sterownik, włącznik) montowana jest poza zbiornikiem oczyszczalni (do 10m), w fabrycznej obudowie odpornej na działanie warunków atmosferycznych.

#### Sprężarka

Elementem dostarczającym tlen do stref oczyszczania tlenowego jest sprężarka o mocy 45W (do 4 RLM) i 60W (do 6 RLM). Urządzenie napowietrzające wraz z elektrozaworem musi być instalowane poza zbiornikiem oczyszczalni.

### 5. POŁĄCZENIA MIĘDZYOBIEKTOWE

Ścieki po oczyszczeniu w oczyszczalni należy prowadzić przewodami grawitacyjnymi kanalizacji zewnętrznej PVC o średnicy 110 mm ze spadkiem 1 - 2%. Projekt zakłada wykonanie przyłącza kanalizacyjnego od instalacji za pomocą rur kielichowych, typ ciężki SN8, łączonych na uszczelkę gumową.

Przed przystąpieniem do robót należy wytyczyć i zabezpieczyć zbliżenia i skrzyżowania z istniejącym uzbrojeniem. Szerokość wykopu pod kanalizację wynosi 1.0m po zewnątrz. Układając przewody należy stosować podsypkę piaskową gr.10cm oraz obsypkę gr.30cm wykonaną ręcznie. Zasypanie wykopu wykonywać warstwami co 30cm stosując zagęszczenie. Należy stosować szczelne studzienki kanalizacyjne z kinetą PP i pokrywą żeliwną B125 lub D400: DN315PVC lub DN200PVC dla rur DN110.

Teren po zakończeniu robót należy przywrócić do stanu pierwotnego. Rury należy transportować, składować i układać zgodnie z "Instrukcją montażową" opracowaną przez producenta. Roboty ziemne i montażowe należy prowadzić zgodnie z „Warunkami technicznymi wykonania i odbioru robót budowlano-montażowych” tom I - Budownictwo ogólne i tom II- Instalacje sanitarne i przemysłowe.

Wszystkie przewody kanalizacji ziemnej należy układać na podsypce piaskowej. Montaż należy przeprowadzać zgodnie z warunkami technicznymi wykonania i odbioru robót budowlano – montażowych, tom II – instalacje sanitarne i przemysłowe.

### 6. KANALIZACJA CIŚNIENIOWA I PRZEPOMPOWNIE ŚCIEKÓW

#### 6.1. Informacje ogólne

Zbiornik przepompowni ścieku surowego i oczyszczonego powinien być wykonany z PEHD o średnicy min. 800 mm i wysokości minimalnej 200 cm. Minimalna pojemność zbiornika przepompowni musi wynosić 450 litrów. Zbiornik musi posiadać możliwość dołączenia nadbudowy przedłużającej zbiornik w zależności od posadowienia. Nadbudowa ze zbiornikiem musi być połączona w sposób zapewniający szczelność.

Zbiornik przepompowni ścieków należy posadowić na 20 cm. warstwie podbudowy z suchego betonu w proporcjach 200 kg cementu na 1 m<sup>3</sup> piasku. Korpus zbiornika musi być zabezpieczony obsypką piaskowo-cementową w proporcjach 200 kg cementu na 1 m<sup>3</sup> piasku otuliną o grubości min. 20 cm. Zbiornik przepompowni w przypadku wystąpienia podwyższonego poziomu wód gruntowych należy zakotwić do płyty dennej. Sposób wykonania kotwienia należy uzgodnić z producentem.

#### 6.2. Przepompownia ścieku surowego

Należy zastosować pompę płytwakową przeznaczoną do ścieku surowego o swobodnym przelocie 50mm. Zasilanie pompy – jednofazowe. Korpus pompy musi być wykonany ze stali nierdzewnej jako jeden element oraz wyposażony w izolowany uchwyt. Sito wlotowe jest przymocowane do obudowy za pomocą zacisku i może być łatwo zdemontowane do czyszczenia. Sito zabezpiecza przed przedostawaniem się dużych cząstek, zapewniając powolny napływ cieczy do pompy. W korpusie pompy znajduje się wewnętrzna rura

tłoczna, co zapewnia wyższą sprawność. Rura tłoczna posiada dużą liczbę otworów, które umożliwiają wysokosprawne chłodzenie silnika. W górnej części pompy znajduje się gniazdo do podłączenia kabla zasilającego z wtyczką, co umożliwia szybkie i proste podłączenie. Pompa wyposażona jest króciec pionowy z gwintem zewnętrznym Rp2". Minimalna prędkość przepływu – 0,8 m/s. Schemat przepompowni umieszczony jest w załącznikach – rys. 4.1.

Schemat przepompowni umieszczony jest w załącznikach – rys. 4.1.

Szafka zasilająco-sterująca przepompowni wykonana z tworzywa sztucznego o stopniu ochrony IP 55. Szafka musi być wyposażona w wyłącznik różnicowo-prądowy oraz ochrony przepięciowej i wyłącznik instalacyjny. Przepompownia musi być wyposażona w sygnalizację alarmową załączającą się w przypadku awarii pompy.

### 6.3. Przepompownia ścieku oczyszczonego

Należy zastosować pompę pływakową przeznaczoną do brudnej wody o zasilaniu 230 V.

Korpus pompy wykonany musi być jako jednolity odlew z materiału kompozytowego. Zewnętrzna średnica gwintowanego przyłącza rury tłocznej wynosi 5/4". Sito strony ssawnej pompy umieszcza się w obudowie poprzez delikatne dopchnięcie. Ściek oczyszczony wpływa do pompy poprzez sito co zapobiega dostawianiu się do wnętrza pompy dużych części stałych. Duże otwory zapewniają przepływ cieczy wewnątrz pompy z niewielką prędkością.

Silnik pompy musi być wyposażony w automatyczne zabezpieczenie przed przeciążeniem, które wyłącza silnik w czasie przeciążenia. Kiedy nastąpi schłodzenie silnika do prawidłowej temperatury, nastąpi jego automatyczne załączenie. Chłodzenie silnika odbywa się poprzez pompowaną ciecz. Minimalna prędkość przepływu 0,8 m/s. Schemat przepompowni umieszczony jest w załącznikach – rys. 4.2.

### 6.4. Kanalizacja ciśnieniowa

Projektowane przewody kanalizacji ciśnieniowej ścieku surowego wykonać z rur Ø50 mm PEHD SDR17 klasy 100 PN 10 (atestowanych). Przewody kanalizacji ciśnieniowej ścieku oczyszczonego wykonać z rur Ø40 mm PEHD SDR17 klasy 100 PN 10 (atestowanych). Rury umieszczone powyżej strefy przemarzania należy zabezpieczyć otuliną styropianową gr. 5cm owiniętą folią PE gr. 0,5mm. Łączenie przewodów ciśnieniowych wykonać za pomocą złączek elektrooporowych. Stosować kształtki PEHD SDR11. W zbiorniku przepompowni dopuszczalne jest zastosowanie złączek skręcanych z uszczelnieniem O-ringowym.

Przewody układać na podsypce piaskowej o grubości 10 cm. Wykopy pod przewody należy wykonywać w postaci wykopów otwartych szalowanych. Kanały układane przy wykopie otwartym na podsypce piaskowej grubości 10 cm i obsypce piaskowej grubości 30 cm. Wykop zabezpieczyć i oznakować. Szerokość wykopu pod kanalizację wynosi 1,0-1,2m po zewnątrz. Przewody układać na przewidzianej w projekcie głębokości ze spadkiem, po wykonaniu dna wykopu i podsypki piaskowej gr. 10cm. Ręcznie należy zasypać rury na wysokość 0,3m powyżej ich górnej krawędzi. Pozostałą zasypkę z piasku wykonać mechanicznie warstwami grubości 30cm starannie zagęszczając.

Próby ciśnieniową szczelności kanału wykonać w oparciu o PN-92/B-10753. Przewody kanalizacyjne montować zgodnie z instrukcją producenta. Teren po zakończeniu robót należy przywrócić do stanu pierwotnego. Rury należy transportować, składować i układać zgodnie z "Instrukcją montażową" opracowaną przez producenta. Roboty ziemne i montażowe należy prowadzić zgodnie z „Warunkami technicznymi wykonania i odbioru robót budowlano-montażowych” tom I - Budownictwo ogólne i tom II- Instalacje sanitarne i przemysłowe.

Szafka zasilająco-sterująca przepompowni wykonana z tworzywa sztucznego o stopniu ochrony IP 55. Szafka musi być wyposażona w wyłącznik różnicowo-prądowy oraz ochrony przepięciowej i wyłącznik instalacyjny. Przepompownia musi być wyposażona w sygnalizację alarmową załączającą się w przypadku awarii pompy.

### 6.5. Studzienka rozprężna

Należy zastosować typową studzienkę rozprężną lub wykonać na bazie studzienki rozdzielczej. Wprowadzony do studzienki przewód tłoczny należy zakończyć kolanem skierowanym w kierunku dna studzienki. Strumień ścieku musi być rozprężony poprzez uderzenie w dno studzienki lub specjalną przegrodę umieszczoną w korpusie studzienki typowej.

**Uwaga: Nie kierować wylotu przewodu ciśnieniowego bezpośrednio w kierunku wylotu ze studzienki.**

## 7. ODBIORNIK ŚCIEKÓW

### 7.1. Informacje ogólne

Odbiornikiem ścieków oczyszczonych jest grunt w obrębie działek mieszkańców gminy.

Rozsączenie oczyszczonych ścieków do gruntu przewidziano jako budowa:

- drenażu rozsączającego,
- układu rozsączającego;



Ilość i wielkość zaprojektowanych elementów uzależniona jest od ilości mieszkańców i warunków gruntowo-wodnych. Długość drenażu i układu rozsączającego przyjęto na podstawie obliczeń.

### 7.2. Studzienka rozdzielcza

Studzienka rozdzielcza jest to monolityczny cylinder o wysokości 450 mm z polietylenu wysokiej gęstości wykonany metodą wytłaczania z rozdmuchem.

Jest on wyposażony w:

- szczelną pokrywę,
- płytkę rozdzielczą,
- otwory wlotowe DN 110 mm,
- otwory wylotowe DN 110 mm,
- Studzienka pozwala na okresową kontrolę potwierdzającą drożność przewodów kanalizacyjnych.

#### Uwaga!

Studzienka rozdzielcza musi być wypoziomowana i zamontowana w sposób zapewniający stabilizację w gruncie.

### 7.3. Drenaż rozsączający

Drenaż rozsączający stanowi element filtra piaskowego pionowego. Drenaż rozsączający ułożony na złożu żwirowo-gruntowym jest to urządzenie do rozprowadzenia ścieku po złożu biologicznym w celu uzyskania doczyszczania tlenowego oraz odprowadzenia do gruntu. Drenaż wykonany jest z rur PCV o średnicy DN110 z boczną perforacją o grubości ścianki 3,2 mm.

Rury drenażu rozsączającego ułożone są ze spadkiem około 0,5 % (maksymalnie 1 %). Odległość pomiędzy poszczególnymi nitkami drenażu rozsączającego wynosi minimum 1,50 m w osi. Układ rur drenażu zamknięty kominkiem nawiewnym wyprowadzonym na wysokość 60 cm ponad poziom terenu. Schemat drenażu rozsączającego przedstawiono na rys. 3.4.

Wypełnienie rowu stanowi (od góry):

- warstwa przykrywająca (miąższość 40 - 80 cm) - grunt rodzimy (humus),
- geowłóknina ułożona poziomo dla ochrony złoża żwirowo-piaskowego,
- warstwa rozsączająca (miąższość 30 cm pod rurą) – płukany żwir lub kamień łamany 20 - 40 mm,
- warstwa odsączająca (miąższość 50 cm) – piasek.

#### Uwaga:

- Odległość pomiędzy poszczególnymi nitkami drenażu rozsączającego wynosi minimum 1,50 m w osi.
- W przypadku zbyt małej przepuszczalności gruntu należy stosować warstwę wspomagającą (70 cm pospółki lub żwiru czystego).
- Minimalna odległość drenażu od maksymalnego rocznego poziomu wód gruntowych wynosi 150cm. Jeżeli ten warunek nie jest spełniony należy stosować nasyp filtracyjny.
- Głębokość posadowienia drenażu rozsączającego:

OPTYMALNA: 50 - 60cm p.p.t.,

MAKSYMALNA: 80cm p.p.t. wyjątkowo 100cm p.p.t

MINIMALNA: 50cm p.p.t.

ozn.: p.p.t - poniżej poziomu terenu.

- Szerokość rowka min. 50 cm.
- Włazy studzienek muszą być bezwzględnie widoczne i dostępne z powierzchni terenu.

**Drenaż rozsączający w nasypie ziemnym** projektuje się na działkach o podwyższonym poziomie wód gruntowych lub o strukturze gruntu o ograniczonej przepuszczalności. Wykonanie drenażu rozsączającego w nasypie należy rozpocząć od wykorytowania gruntu pod polem nasypu na głębokość 0,9 m ppt. Wykop należy wypełnić warstwą piasku o miąższości 0,5 m, a następnie warstwą 0,3 m płukanego żwiru lub kamienia łamanego frakcji 20-40 mm. Następnie ułożyć rury perforowane drenażu rozsączającego połączone w studzienkę rozdzielczą. Rury drenarskie okładać ze spadkiem 0,5 do 1 %. Przestrzeń pomiędzy rurami wypełnić warstwą żwiru lub kamienia łamanego do wysokości górnej krawędzi rur drenarskich. Całą powierzchnię złoża przykryć warstwą geowłókniny. Wykonać nasyp do wysokości 0,9- 1,0 m nad poziom terenu gruntem rodzimym. Wierzchnia warstwa nasypu musi być zabezpieczona przed przemieszczaniem się gruntu geosiatką o wytrzymałości min. 5 kN/m<sup>2</sup>. Skarpy nasypu należy obsypać gruntem rodzimym a następnie zasiać na skarpach i całej powierzchni nasypu trawę. Drenaż rozsączający w nasypie należy wykonać zgodnie z rys. 3.3.

Podział gruntów na klasy w zależności od ich wodoprzepuszczalności:

Klasa przepuszczalności gruntu	Czas wsiąkania wody		Rodzaj gruntu
	t <sub>p</sub> min/139 mm	t <sub>i</sub> min/10 mm (z H = 65 do 55mm)	
A	do 2	do 0,2 (12 s)	rumosze, żwiry, pospółki
B	od 2 do 18	od 0,2 do 1,5	piaski grube i średnie

C	od 18 do 780	od 1,5 do 60	piaski drobne, piaski pylaste lessy i gliniaste
D	od 180 do 780	od 13 do 60	ił, gliny

**Długości drenażu rozsączającego zaprojektowano na podstawie założeń:**

Grunty o wskaźniku przesiąkania od 35 do 170 minut.

Możliwe maksymalne obciążenie –  $Q_{dop}$  od 30 dm<sup>3</sup>/m<sup>2</sup>/d do 8 dm<sup>3</sup>/m<sup>2</sup>/d.

Średnie zużycie wody w gospodarstwie domowym – 100 l/M/d.

Tabela doboru

Rodzaj gruntu	Drenaż rozsączający - ilość mb/RLM
A,B – żwiry, piaski	6 mb.
C – glina piaszczysta	8 mb.
D – glina pylasta	10 mb.

**7.4. Układ rozsączający**

Układ rozsączający zaprojektowany jest w gruntach dobrze przepuszczalnych przy małym lub średnim rzucie ścieku oczyszczonego i przy niskim poziomie wód gruntowych. Pojemność układu rozsączającego przyjęto w zależności od ilości odprowadzanego ścieku oczyszczonego i od warunków gruntowych.

Do rozsączania ścieków zaleca się wykorzystanie gruntów klas A, B i C.

Układ rozsączający składa się z poletka filtracyjnego o wymiarach 3 x 3 m lub 5 x 5 m. Wypełnienie poletka stanowi warstwa żwiru płukanego lub kamienia łamanego frakcji 20 – 40 mm o miąższości 0,3 m. W celu równomiernego rozprowadzenia ścieku oczyszczonego na powierzchni pola filtracyjnego zastosowano ciągi komór filtracyjnych. Przestrzeń pomiędzy komorami należy wypełnić warstwą żwiru płukanego lub kamienia łamanego frakcji 20 -40 mm do wysokości górnej rzędnej komory. Całość przykryć geowłókniną. Pozostałą część wykopu wypełnić gruntem rodzimym. Poszczególne ciągi komór należy zakończyć wywiewką wyprowadzoną na 0,6 m ponad powierzchnię gruntu.

Schemat wykonania układu rozsączającego zamieszczony jest na rys. 3.1.

Dopuszcza się tylko komory filtracyjne posiadające szczeliny na powierzchni ścianek umożliwiające swobodny przepływ cieczy w momentach spiętrzenia.

**Układ rozsączający w nasypie ziemnym** projektuje się na działkach o podwyższonym poziomie wód gruntowych lub o strukturze gruntu o ograniczonej przepuszczalności. Wykonanie układu rozsączającego w nasypie należy rozpocząć od wykorytowania gruntu pod polem nasypu na głębokość 1 m ppt. Wykop należy wypełnić warstwą piasku o miąższości 0,5 m, a następnie warstwą 0,15 m płukanego żwiru lub kamienia łamanego frakcji 20-40 mm. Następnie ułożyć komory filtracyjne połączone w studzienkę rozdzielczą. Przestrzeń pomiędzy komorami wypełnić warstwą żwiru lub kamienia łamanego do wysokości górnej krawędzi komór. Całą powierzchnię złoża przykryć warstwą geowłókniny. Wykonać nasyp do wysokości 0,9- 1,0 m nad poziom terenu gruntem rodzimym. Wierzchnia warstwa nasypu musi być zabezpieczona przed przemieszczaniem się gruntu geosiatką o wytrzymałości min. 5 kN/m<sup>2</sup>. Skarpy nasypu należy obsypać gruntem rodzimym a następnie zasiać na skarpach i całej powierzchni nasypu trawę. W nasypie należy wykonać drenaż rozsączający zgodnie z rys. 3.2.

**Wymiary poletka układów rozsączających (ilość komór filtracyjnych)**

Wymiary (m)	Ilość rzędów komór	Ilość komór w rzędzie	Ilość komór sumarycznie
3 x 3	2	2	4
5 x 5	3	3	9

**8. WENTYLACJA**

**8.1. Wentylacja wysoka**

Niezależnie od odpowietrzenia pionów kanalizacji sanitarnej wewnętrznej należy wykonać odpowietrzenie elementów oczyszczalni wykonując przy budynku lub wewnątrz pion wentylacji wysokiej. Zakończenie wentylacji wysokiej wyprowadzić ponad połac dachu oraz co najmniej 60 cm powyżej górnej krawędzi okien. Odpowietrzenie wykonać z rur PCV Ø110 mm. Lokalizację wentylacji wysokiej należy uzgodnić z właścicielem działki. Dopuszcza się wykonanie pionu wentylacyjnego na ścianach budynków gospodarczych. Zachować odległość min. 4 m od okien i drzwi.

**8.2. Wentylacja niska**

W celu zapewnienia prawidłowej cyrkulacji powietrza w całym układzie technologicznym należy

zastosować kominki napowietrzające w końcówce każdej nitki tworzącej ciąg drenażu i układu rozsączającego. Zachować odległość w rzucie min. 4 m i w pionie min. 0,6m od okien i drzwi.

## 9. INSTALACJA ELEKTRYCZNA

W celu zasilenia szafki sterowniczej przydomowej oczyszczalni i przepompowni ścieków należy z istniejącej wewnętrznej zalicznikowej instalacji zasilającej wyprowadzić obwód jednofazowy 230V bezpośrednio z istniejącej rozdzielni głównej kablem YKY 3x2,5mm<sup>2</sup>. Można wykorzystać istniejący obwód, który już wcześniej został wyprowadzony na zewnątrz budynku. Miejsce włączenia w instalację elektryczną wewnętrzną należy każdorazowo ustalać z właścicielem posesji.

W pobliżu rozdzielni głównej bądź na końcu wcześniej wyprowadzonego obwodu z rozdzielni głównej należy zainstalować rozdzielnię z zabezpieczeniem S301C6. Następnie z projektowanej rozdzielni należy wyprowadzić obwód kablem 3x2,5mm<sup>2</sup> do skrzynki dmuchawy zlokalizowanej obok oczyszczalni ścieków. W budynkach kable prowadzić w rurach instalacyjnych RL-16.

W wykopach kablowych kabel należy układać na głębokości 0,7 m na podsypce z piasku o grubości warstwy 10 cm. Podobną warstwą piasku kabel należy przykryć. W odległości min. 25 cm od górnej części kabla ułożyć folię koloru niebieskiego. Kabel układać zgodnie z normą N SEP-E-004. Instalacja elektryczna służy zasilaniu jednofazowemu w niskie napięcie przepompowni i oczyszczalni. W projekcie przyjęto pompy do ścieków zasilane prądem jednofazowym 230V. Pompa powinna posiadać wbudowane zabezpieczenie przeciążeniowe.

Sterownik oczyszczalni ścieków oraz dmuchawa i elektrozawory muszą być umieszczone w obudowie zapewniającej stopień ochrony IP 55.

Dane energetyczne:

- napięcie zasilania 1~230 V,
- dmuchawa o sumarycznej mocy 60 W,
- moc pompy do ścieków surowych 750 W,
- moc pompy do ścieków oczyszczonych 250 W,
- cała instalacja oczyszczalni musi być zabezpieczona wyłącznikiem różnicowo-prądowym, nadmiarowo-prądowym oraz przeciwprzebiegowym. Zabezpieczenia powinny być zamontowane na budynku użytkownika w obudowie zapewniającej stopień ochrony nie mniejszy niż IP 55 oraz ochronę przed promieniami UV,
- szafa sterownicza powinna być zabezpieczona przed dostępem osób postronnych.

Podczas wykonywania prac należy używać jedynie sprzętu sprawnego technicznie i zgodnie z jego przeznaczeniem przez osoby do tego uprawnione posiadające odpowiednie kwalifikacje. Do budowy należy stosować materiały, urządzenia i wyroby posiadające odpowiednie atesty, certyfikaty i świadectwa dopuszczania do stosowania w budownictwie.

Wszelkie prace w zakresie instalacji elektrycznej 230V należy powierzyć osobie do tego uprawnionej. Miejsce włączenia w instalację wewnętrzną należy każdorazowo ustalać z właścicielem posesji.

## 10. ZAPOTRZEBOWANIE TERENU

W proponowanym rozwiązaniu urządzenia techniczne są zlokalizowane na gruntach właściciela. Powierzchnia działki potrzebna do zamontowania przydomowej oczyszczalni ścieków uzależniona jest od ilości stałych mieszkańców i warunków gruntowo-wodnych i wynosi od 50 do 200m<sup>2</sup>.

## 11. ZASADY MONTAŻU ZBIORNIKÓW ORAZ ELEMENTÓW INSTALACJI KANALIZACJI ZEWNĘTRZNEJ

Zbiornik oczyszczalni ścieków należy posadzić na warstwie stabilizującej cementowo-piaskowej o proporcjach 1:4 grubości 10cm i podsypce piaskowej o grubości 3-5 cm, zgodnie z rysunkiem 2. W czasie zakopywania przestrzeń ok. 20cm wokół zbiornika należy zagęścić, obsypując chudą mieszanką piasku i cementu w proporcjach 200 kg cementu na 1 m<sup>3</sup> piasku w celu dokładnego wypełnienia profili zewnętrznych. W tej fazie montażu reguluje się także wysokość włączów w taki sposób, aby ich pokrywy znajdowały się na wysokości 7-10 cm ponad poziomem gruntu. Przed rozpoczęciem kolejnego etapu instalacji wskazane jest zalanie zbiornika niewielką ilością wody w celu jego dociążenia i ponowne wypoziomowanie. Przystąpić do zasypywania zbiornika poprzez stopniowe wypełnianie przestrzeni między ścianą wykopu a korpusem oczyszczalni mieszanką piasku i cementu w formie pierścienia wokół zbiornika oczyszczalni o grubości ok. 20 cm do wysokości rury odprowadzającej wodę oczyszczoną. Pozostałą część wykopu uzupełnić gruntem rodzimym, Zabrania się zagęszczania mechanicznego obsypki reaktora. Schemat posadwienia zbiornika oczyszczalni zawiera rys. 2.

Montaż bioreaktora musi odbywać się ściśle z wytycznymi producenta. Przed przystąpieniem do prac montażowych wykonawca robót musi przekazać DTR wydaną przez producenta inspektorowi nadzoru.

**Uwaga!!!**

- **Ukształtowanie terenu należy wyprofilować w sposób uniemożliwiający zalewanie wodami opadowymi.**
- **Przeźnięcie wykopu po ustawieniu bioreaktora (ok. 20 cm) wypełnić piaskiem stabilizowanym**

- cementem w proporcji minimum 200 kg na 1m<sup>3</sup> piasku.
- Zbiornik należy obsypywać piaskiem stabilizowanym cementem zachowując miąższość kolejnych warstw obsypki nie większą niż 30 cm. Wraz z obsypywaniem zbiornik należy napełniać wodą.
- Teren wokół zbiornika bioreaktora zabezpieczyć przed ruchem kołowym pojazdów mechanicznych.
- Nadbudowy umożliwiają wygodny dostęp do otworów rewizyjnych. Ułatwiają kontrolę stanu zamulenia i konserwację. Nadbudowy muszą być połączone w sposób szczelny z korpusem bioreaktora.
- Optymalna głębokość posadowienia bioreaktora oczyszczalni to 60 cm p.p.t (licząc od rzędnej włazów).
- Wszelkie prace w zakresie instalacji elektrycznej 230V należy powierzyć osobie do tego uprawnionej. Wszelkie zmiany kierunku o kącie odchylenia powyżej 30st. instalacji kanalizacji zewnętrznej i wcięcia w istniejącą instalację - należy dokonywać poprzez zastosowanie studzienek inspekcyjnych.
- Na przyłączy, za wyjściem z każdego budynku należy zamontować czyszczaki inspekcyjne.
- Wszystkie prace należy przeprowadzać zgodnie z warunkami technicznymi wykonania i odbioru robót budowlano – montażowych, tom II – instalacje sanitarne i przemysłowe.
- Montaż oczyszczalni musi być wykonany ściśle z DTR producenta urządzeń.
- Wszelkie prace pod liniami niskiego napięcia muszą być wykonywane ręcznie z zachowaniem bezpieczeństwa robót.

Realizacja budowy oczyszczalni winna odbywać się pod nadzorem uprawnionego Inspektora nadzoru i wykwalifikowanego instalatora. Montaż urządzeń powinien odbywać się zgodnie z wytycznymi producentów urządzeń. Całość robót wykonać zgodnie ze sztuką budowlaną oraz warunkami technicznymi wykonania i odbioru robót budowlano-montażowych instalacji sanitarnych i przemysłowych.

## 12. ROZRUCH

Przed zakończeniem montażu należy przeprowadzić badanie szczelności systemu. W tym celu należy puścić wodę do kanalizacji wewnętrznej i obserwować połączenia rurowe z oczyszczalnią z nastawieniem na ujawnienie nieszczelności.

Po potwierdzeniu szczelności układu i dokończeniu procesu zasypywania urządzenia można przejść do rozruchu oczyszczalni. W tym celu należy zdjąć pokrywę zbiornika oczyszczalni, podłączyć dmuchawę do sieci elektrycznej z pominięciem wyłącznika czasowego i organoleptycznie skontrolować zachodzące w urządzeniu procesy. W prawidłowo zamontowanej oczyszczalni powinniśmy zaobserwować przelewanie się do komory osadnika wstępnego cienkiego strumienia cieczy (recyrkulat z komory osadnika wtórnego) oraz intensywne wydzielanie pęcherzyków powietrza w bioreaktorze. Wszystkie zawory oraz sterowniki zostały ustawione fabrycznie, nie należy ich regulować. Po zakończeniu kontroli należy podłączyć dmuchawę poprzez wyłącznik czasowy i szczelnie zamknąć pokrywę.

## 13. ZASADY EKSPLOATACJI PRZYDOMOWEJ OCZYSZCZALNI ŚCIEKÓW

Eksploatacja projektowanej oczyszczalni ścieków jest w zasadzie bezobsługowa i sprowadza się do:

- wprowadzenia bioaktywatora w celu szybszego zainicjowania wzrostu mikroorganizmów (tzw. rozruch oczyszczalni);
- nie wprowadzania do ścieków związków toksycznych, dezynfekcyjnych, antybiotyków, produktów ropopochodnych, szmat, włosów itp.;
- usuwania minimum raz w roku osadu z bioreaktora;
- sprawdzania co 3 miesiące stanu sprężarki, filtra powietrza, kłapy przeciwcofkowej, pomp oraz nastaw regulacyjnych;
- eksploatacja oczyszczalni musi odbywać się zgodnie z DTR producenta.
- wszystkie czynności obsługowe należy wykonywać zgodnie z instrukcją obsługi producenta.

**Uwaga!!!:**

- Oczyszczalnia produkować będzie niewielkie ilości osadu, który należy wywozić taborem asenizacyjnym do zewnętrznej oczyszczalni posiadającej węzeł obróbki osadów lub na składowisko odpadów zgodnie z zaleceniami producenta.
- Przy używaniu bioaktywatora należy dokładnie przestrzegać zaleceń producenta preparatu.
- W przypadku dłuższych przerw w eksploatacji oczyszczalni ścieków szczególnie w warunkach zimowych należy przykryć pokrywy zbiorników matami słomianymi lub styropianem. Podobnie należy postąpić przy przewidywanym znacznym ograniczeniu dopływu ścieków do oczyszczalni.
- Przeszkolenie właściciela posesji należy wykonać bezpośrednio po dokonaniu rozruchu. Szkolenie eksploatacyjne jest w obowiązku firmy instalacyjnej. Po zakończeniu szkolenia użytkownik musi otrzymać instrukcję obsługi oczyszczalni i warunki gwarancji wydane przez producenta urządzeń.
- Realizacja oczyszczalni winna odbywać się pod nadzorem autoryzowanego instalatora i być prowadzona według wytycznych technicznych producenta urządzeń.

- W trakcie prowadzenia robót należy przestrzegać zaleceń zawartych w instrukcjach producentów i zapisów umieszczonych w dokumentacji.
- Całość robót wykonać zgodnie ze sztuką budowlaną oraz warunkami technicznymi wykonania i odbioru robót budowlano-montażowych instalacji sanitarnych i przemysłowych.
- Szczegółowe wytyczne wykonania obiektów znajdują się w części rysunkowej.
- Wykonawcę obowiązują warunki techniczne wykonania i odbioru robót budowlano-montażowych, w szczególności zewnętrznych sieci wodociągowych i kanalizacyjnych oraz przepisy BHP.
- Przed przystąpieniem do wykonywania przydomowych oczyszczalni ścieków należy zlecić wytyczne trasy uprawnionemu geodecie;
- Po wykonaniu przydomowych oczyszczalni ścieków należy przed zasypaniem wykonać inwentaryzację geodezyjną powykonawczą.
- Na okres robót należy zabezpieczyć dojazdy do poszczególnych posesji stosując mostki dojazdowe lub w tych miejscach roboty wykonywać w możliwie krótkim czasie.

Projektant:	Podpis
mgr inż. Łukasz Skolimowski MAZ/0535/PWOS/10 Instalacyjno-sanitarna	
tech. bud. Adam Zawadzki	

Siedlce, dnia 31.08.2017 r.

**14. OŚWIADCZENIE**

Powołując się na art. 20 ust. 4 z dnia 7 lipca 1994 r.– Prawo budowlane / Dz. U. z 2016 poz. 290/ oświadczam, że projekt budowlano-wykonawczy:

**Projekt przydomowych oczyszczalni ścieków na terenie Gminy Dąbrówka**

**z odprowadzeniem ścieków oczyszczonych do ziemi**

został sporządzony zgodnie z obowiązującymi przepisami oraz zasadami wiedzy technicznej.

Projektant:	Podpis
mgr inż. Łukasz Skolimowski MAZ/0535/PWOS/10 Instalacyjno-sanitarna	

15. **STWIERDZENIE PRZYGOTOWANIA ZAWODOWEGO**



sygn. akt MAZ/7131-7132/ 663 /10 /S

Warszawa, dnia 28 grudnia 2010 r.

**DECYZJA**

Na podstawie art. 11 ust. 1 i art. 24 ust. 1 pkt 2 ustawy z dnia 15 grudnia 2000 r. o samorządach zawodowych architektów, inżynierów budownictwa oraz urbanistów (Dz.U. z 2001 r. Nr 5 poz. 42 z późn. zm.), art. 12 ust. 1 pkt 1-5, ust. 3, art. 13 ust. 1, 3 i 4, art. 14 ust. 1 pkt 4 ustawy z dnia 7 lipca 1994 r. – Prawo budowlane (tekst jedn.: Dz.U. z 2006 r. Nr 156 poz. 1118 z późn. zm.) oraz § 11 ust. 1 pkt 1, § 15, § 23 ust. 1 rozporządzenia Ministra Transportu i Budownictwa z dnia 28 kwietnia 2006 r. w sprawie samodzielnych funkcji technicznych w budownictwie (Dz.U. Nr 83 poz. 578 późn. zm.)

**Okręgowa Komisja Kwalifikacyjna  
Mazowieckiej Okręgowej Izby Inżynierów Budownictwa:  
nadaje**

**Panu Łukaszowi Marcinowi Skolimowskiemu  
magistrowi inżynierowi  
urodzonemu dnia 7 grudnia 1982 roku w Siedlecach, synowi Mariana**

**UPRAWNIENIA BUDOWLANE  
nr MAZ/0535/PWOS/10**

**do projektowania i kierowania robotami budowlanymi bez ograniczeń  
w specjalności instalacyjnej w zakresie sieci, instalacji i urządzeń cieplnych,  
wentylacyjnych, gazowych, wodociągowych i kanalizacyjnych**

**Szczegółowy zakres uprawnień**

**I. Na mocy art. 12 ust. 1 pkt 1-5, art. 13 ust. 1, 3 i 4 ustawy - Prawo budowlane, w zakresie  
objętych wyżej wymienioną specjalnością, niniejsze uprawnienia stanowią podstawę do:**

- 1/ projektowania, sprawdzania projektów architektoniczno-budowlanych i sprawowania nadzoru autorskiego,
- 2/ kierowania budową lub innymi robotami budowlanymi,
- 3/ kierowania wytwarzaniem konstrukcyjnych elementów budowlanych oraz nadzoru i kontroli technicznej wytwarzania tych elementów,
- 4/ wykonywania nadzoru inwestorskiego,
- 5/ sprawowania kontroli technicznej utrzymania obiektów budowlanych, z zastrzeżeniem art. 62 ust. 5 i 6.

**II. Na mocy § 15 rozporządzenia Ministra Transportu i Budownictwa z dnia 28 kwietnia 2006 r. w sprawie samodzielnych funkcji technicznych w budownictwie, niniejsze uprawnienia stanowią podstawę do:**

sporządzania projektu zagospodarowania działki lub terenu w zakresie wyżej wymienionej specjalności.

**III. Na mocy § 23 ust. 1 rozporządzenia Ministra Transportu i Budownictwa z dnia 28 kwietnia 2006 r. w sprawie samodzielnych funkcji technicznych w budownictwie, niniejsze uprawnienia stanowią podstawę do:**

projektowania obiektu budowlanego i kierowania robotami budowlanymi związanymi z obiektem budowlanym takim jak: sieci i instalacje cieplne, wentylacyjne, gazowe, wodociągowe i kanalizacyjne, z doбором właściwych urządzeń w projekcie budowlanym oraz ich instalowaniem w procesie budowy lub remontu.

**UZASADNIENIE**

W związku z uwzględnieniem w całości żądania strony, na podstawie art. 107 § 4 Kodeksu postępowania administracyjnego odstępuje się od uzasadniania decyzji.

**POUCZENIE**

1. Zgodnie z art. 12 ust. 7 ustawy – Prawo budowlane, podstawę do wykonywania samodzielnych funkcji technicznych w budownictwie stanowi wpis do centralnego rejestru, prowadzonego przez Głównego Inspektora Nadzoru Budowlanego oraz wpis na listę członków właściwej izby samorządu zawodowego.

2. Od niniejszej decyzji służy odwołanie do Krajowej Komisji Kwalifikacyjnej Polskiej Izby Inżynierów Budownictwa w Warszawie za pośrednictwem Okręgowej Komisji Kwalifikacyjnej Mazowieckiej Okręgowej Izby Inżynierów Budownictwa w Warszawie, w terminie 14 dni od dnia jej doręczenia.

**Skład Orzekający**

- 1/ mgr inż. Krzysztof Latoszek
- 2/ mgr inż. Irena Churska
- 3/ mgr inż. Zygmunt Garwoliński



16. ZAŚWIADCZENIE Z MAZOWIECKIEJ OKRĘGOWEJ IZBY INŻYNIERÓW



Zaświadczenie

o numerze weryfikacyjnym:

MAZ-7SA-MWY-X4D \*

Pan ŁUKASZ MARCIN SKOLIMOWSKI o numerze ewidencyjnym MAZ/IS/0068/11  
adres zamieszkania ul. TOPOŁOWA 132, 08-110 SIEDLCE  
jest członkiem Mazowieckiej Okręgowej Izby Inżynierów Budownictwa i posiada wymagane  
ubezpieczenie od odpowiedzialności cywilnej.  
Niniejsze zaświadczenie jest ważne od 2017-02-01 do 2018-01-31.

Zaświadczenie zostało wygenerowane elektronicznie i opatrzone bezpiecznym podpisem elektronicznym  
weryfikowanym przy pomocy ważnego kwalifikowanego certyfikatu w dniu 2017-01-17 roku przez:

Mieczysław Grodzki, Przewodniczący Rady Mazowieckiej Okręgowej Izby Inżynierów Budownictwa.

(Zgodnie art. 5 ust 2 ustawy z dnia 18 września 2001 r. o podpisie elektronicznym (Dz. U. 2001 Nr 130 poz. 1450) dane w postaci  
elektronicznej opatrzone bezpiecznym podpisem elektronicznym weryfikowanym przy pomocy ważnego kwalifikowanego certyfikatu są  
równoważne pod względem skutków prawnych dokumentom opatrzonym podpisami własnoręcznymi.)

\* Weryfikację poprawności danych w niniejszym zaświadczeniu można sprawdzić za pomocą numeru weryfikacyjnego zaświadczenia na  
stronie Polskiej Izby Inżynierów Budownictwa [www.piiib.org.pl](http://www.piiib.org.pl) lub kontaktując się z biurem właściwej Okręgowej Izby Inżynierów  
Budownictwa.





17. INFORMACJA DOTYCZĄCA BEZPIECZEŃSTWA I OCHRONY ZDROWIA

**PROJEKT WYKONAWCZY**

**Projekt przydomowych oczyszczalni ścieków na terenie Gminy Dąbrówka  
z odprowadzeniem ścieków oczyszczonych do ziemi**

Inwestor: **Gmina Dąbrówka**  
ul. T. Kościuszki 14  
05-252 Dąbrówka

Projektant: **mgr inż. Łukasz Skolimowski**  
MAZ/0535/PWOS/10  
Inst. sanitarne

Podstawa: Rozporządzenie Ministra Infrastruktury z dnia 23 czerwca 2003 r. (Dz. U. Nr 120 poz. 1126).

- **Zakres zamierzenia budowlanego oraz kolejność realizacji.**

Opracowanie obejmuje projekt przydomowych oczyszczalni ścieków dla budynków mieszkalnych na terenie Gminy Dąbrówka.

Roboty budowlane muszą być wykonywane pod nadzorem, przez osoby posiadające odpowiednie uprawnienia budowlane. Pracownicy zatrudnieni przy wykonywaniu prac montażowych powinny mieć ważne badania lekarskie, być przeszkoleni w zakresie BHP oraz posiadać odpowiednie uprawnienia do wykonywanej pracy. Materiały zastosowane do budowy muszą posiadać stosowne atesty, aprobaty techniczne dopuszczające do stosowania w budownictwie.

- **Wykaz istniejących obiektów budowlanych.**

Budynki mieszkalne i gospodarcze, przyłącza elektryczne, sieć elektryczna, sieć wodociągowa, sieć gazowa, sieć teletechniczna, ogrodzenia.

Kolejność prowadzonych robót: wykonanie wykopów na rozkop, wykonanie podbudowy, podsypki w wykopie, wykonanie przykanalika, montaż zbiornika oczyszczalni, przepompowni i armatury, wykonanie odbiorników (drenażu lub studni chłonnej) zasypywanie wykopów i odtworzenie terenu.

Wykop winien mieć bezpieczne umocnienie ścian zgodnie z projektem budowlanym. Prace ziemne pod projektowane przewody kanalizacyjne należy prowadzić przy wykorzystaniu sprzętu mechanicznego i ręcznie, pod nadzorem osób uprawnionych.

Roboty ziemne i montażowe przeprowadzić należy zgodnie z „Warunkami technicznymi wykonania i odbioru robót budowlano-montażowych” Instalacje sanitarne i przemysłowe oraz „Warunkami technicznymi wykonania i odbioru sieci zewnętrznych z tworzyw sztucznych”. Po wykonaniu kanalizacji przystąpić do płukania.

- **Wykaz elementów zagospodarowania działki mogące stwarzać zagrożenie bezpieczeństwa i zdrowia ludzi.**

Teren, na którym prowadzona będzie budowa stanowi obszar zabudowy rolniczej. Miejsce robót należy oznakować tak, aby prowadzone roboty nie stanowiły zagrożenia dla osób postronnych. Dla pracowników wykonujących wykopy oraz roboty budowlano- montażowe również nie będą występowały szczególne zagrożenia. Należy zwrócić uwagę, aby roboty ziemne wykonywane były w wykopie suchym / odwodnionym / o ścianach umocnionych szalunkami a w rejonie kolizji były wykonywane ręcznie bez użycia sprzętu mechanicznego. W przypadku odkrycia jakichkolwiek nieoznaczonych na mapie d/c projektowych przewodów lub urządzeń podziemnych należy przerwać roboty ziemne do czasu ustalenia pochodzenia tych instalacji i wyznaczenia przez użytkownika uzbrojenia, fachowego nadzoru w celu określenia dalszego bezpiecznego prowadzenia robót.

- **Wskazanie dotyczące przewidywanych zagrożeń występujących podczas realizacji robót budowlanych.**

Przewidywane roboty budowlane, których charakter, organizacja lub miejsce prowadzenia stwarza szczególnie wysokie ryzyko powstania zagrożenia bezpieczeństwa i zdrowia ludzi, a w szczególności przysypania ziemią lub upadku z wysokości:

a) wykonywanie wykopów o ścianach pionowych bez rozparcia o głębokości większej niż 1,0m oraz wykopów o bezpiecznym nachyleniu ścian o głębokości większej niż 2m: wszelkie prace i roboty ziemne związane z realizacją umocnień ścian wykopów, wszelkie prace związane z wykonywaniem odwodnienia wykopów

b) roboty, przy których wykonywaniu występuje ryzyko upadku z wysokości ponad 1,5m, wszelkie prace związane z wykonaniem konstrukcji umocnień, wszelkie prace demontażowe i rozbiórkowe umocnień;

c) nie należy prowadzić robót budowlanych w temperaturze poniżej + 5°C oraz w warunkach pogodowych stwarzających zagrożenie dla życia lub zdrowia. Podczas opadów atmosferycznych oraz bezpośrednio po nich należy wstrzymać prace montażowe, a wykopy zabezpieczyć przed zalewaniem i rozmywaniem. W przypadku napotkania wody gruntowej należy wykop odwodnić.

d) podczas wykonywania robót sprzętem mechanicznym wymagane jest przestrzeganie warunku strefy bezpieczeństwa gdzie przebywanie ludzi w czasie pracy sprzętu jest zabronione. Włączanie mechanizmu obrotowego koparki przed zakończeniem napełniania łyżki jest zabronione. Przebywanie osób pomiędzy ścianą wykopu, a łyżką koparki w czasie jej zatrzymania również jest zabronione. Podczas realizacji robót miejscami występowania zagrożeń są: - wykonywanie robót ziemnych w rejonie występowania sieci energetycznych: zagrożenie uszkodzenia, ewentualne porażenie prądem, - wykonywanie robót w rejonie sieci wodociągowych:

zagrożenie uszkodzenia przerwania sieci i ewentualne zalanie wykopu, podmycie ścian i szalunków.

- **Wskazanie sposobu prowadzenia instruktażu pracowników.**

W projektowanej inwestycji roboty szczególnie niebezpieczne nie występują jednak przy udzielaniu instruktażu pracownikom należy szczególną uwagę zwrócić na prowadzenie wykopów o ścianach pionowych, odeskowanych, rozpartych wykonywanych mechanicznie, a w miejscach kolizji ręcznie. Umocnienie wykopu wykonać zgodnie z projektem budowlanym. Odkład urobku powinien być dokonany tylko po jednej stronie wykopu. Odległość podnóża skarpy odkładu ziemi od górnej krawędzi wykopu winna wynosić nie mniej niż 3 m. Szerokość dna wykopu min = 1,0-:-1,2 m. Głębokość wykopu wyniesie ca 1,50m. Każdorazowo przed wejściem do wykopu sprawdzić stan umocnienia i wykopu. Prace koparką prowadzić po sprawdzeniu czy w wykopie nie znajdują się pracownicy. Zabrania się wykonywania wykopów podczas opadów atmosferycznych oraz bezpośrednio po nich. Miejsce prowadzenia robót oznakować, ogrodzić i zabezpieczyć przed dostępem osób postronnych.

Każdorazowo po wykonanych pracach teren doprowadzić do stanu pierwotnego. Wszystkie prace należy prowadzić zgodnie z „Warunkami technicznymi wykonania i odbioru robót budowlano - montażowych cz. II. Instalacje sanitarne i przemysłowe”. Prace przy przebudowie przewodów wodociągowych i kanalizacji nie należą do kategorii szczególnie niebezpiecznych, jednak przy realizacji niniejszego obiektu należy spełnić wymagania wynikające z następujących przepisów:

- Rozporządzenie Ministrów Komunikacji oraz Administracji, Gospodarki Terenowej i Ochrony Środowiska w sprawie bezpieczeństwa i higieny pracy przy wykonywaniu robót drogowych i mostowych (Dz. U. z 1977r., Nr 7, poz. 30),
- Rozporządzenie Ministra Infrastruktury z dnia 6 lutego 2003r. w sprawie bezpieczeństwa i higieny pracy podczas wykonywania robót budowlanych (Dz. U. z 2003r, Nr 47, poz. 401)
- Rozporządzenie Ministra Gospodarki w sprawie bezpieczeństwa i higieny pracy podczas eksploatacji maszyn i innych urządzeń technicznych do robót ziemnych, budowlanych i drogowych (Dz. U. z 2001 r, Nr 118, poz. 1263)

- **Wskazanie środków technicznych i organizacyjnych, zapobiegających niebezpieczeństwom wynikającym z wykonywania robót budowlanych.**

Wszyscy pracownicy muszą posiadać odpowiednie szkolenia w zakresie BHP oraz właściwy stan zdrowia potwierdzony badaniami lekarskimi. Miejsce robót należy zabezpieczyć przed wchodzeniem na teren budowy osób postronnych. Rejon robót należy oznakować zgodnie z zasadami organizacji ruchu na czas wykonywania robót i bezwzględnie przestrzegać, aby oznakowanie było odpowiednio ustawione i czytelne. Przed rozpoczęciem prac sprawdzić stan techniczny umocnień i urządzeń technicznych, przy użyciu, których mają być wykonywane prace, w tym ich stabilność, wytrzymałość na przewidywane obciążenie oraz zabezpieczenia przed nieprzewidywaną zmianą położenia. Zapewnić stosowanie przez pracowników, odpowiedniego do rodzaju wykonywanych prac, środków ochrony osobistej, hełmów ochronnych i sprzętu chroniącego przed upadkiem z wysokości. W zakresie uszkodzenia urządzeń wodociągowych, kanalizacyjnych, energetycznych i gazowych: podczas pracy należy bezwzględnie przestrzegać zasad, aby nie wykonywać wykopów w sąsiedztwie urządzeń sprzętem mechanicznym. Wszelkie prace w rejonie kolizji należy wykonywać ręcznie. Zagrożenia innego rodzaju nie występują.

- **UWAGI KOŃCOWE**

Informację niniejszą sporządzono zgodnie z Rozporządzeniem Ministra Infrastruktury z dnia 23 czerwca 2003r. w sprawie informacji dotyczącej bezpieczeństwa i ochrony zdrowia oraz planu bezpieczeństwa i ochrony zdrowia (Dz. U. Nr 120, poz. 1126) Wszelkie prace związane z obsługą urządzeń mechanicznych mogą wykonywać operatorzy maszyn przeszkoleni w zakresie obsługi. Pracownicy w czasie wykonywania robót muszą przestrzegać zasad BHP zgodnych z otrzymanym szkoleniem odpowiednim dla funkcji sprawowanej na budowie, a także stosować środki ochrony osobistej.

Opracował:

## 18. ZAŁĄCZNIKI

**Załącznik 1. Zestawienie lokalizacyjne.**

Lp.	Miejscowość	Numer domu	numer działki	LICZBA MIESZKAŃCÓW	OCZ. A	OCZ. B	Typ rozwiązania
1.	Ludwinów	42B	237/1, 237/4	2	1		IV
2.		42A	237/2,237/5	2	1		I
3.	Teodorów	8	213,214	6		1	VIII
4.		17A	234, 235	3	1		IV
5.		16	246/3	6		1	V
6.	Kołąków	4B	490/6	6		1	IV
7.	Ostrówek, ul. Wspólna	6	26/2, 26/1	6		1	I
8.	Ostrówek ul. Spokojna	-	78/11	4	1		IV
9.	Ostrówek, ul. Sosnowa	4	86/24, 86/27	2	1		IV
10.	Kuligów, ul. Wojska Polskiego	1	1061, 1062	5		1	VIII
11.	Józefów, ul. Kościelna	18	235/3	5		1	VII
12.		11	295	6		1	VIII
13.	Cisie	11 A	4/1	4	1		IX
14.		2	15/4	7		1	VII

## 19. CZĘŚĆ GRAFICZNA

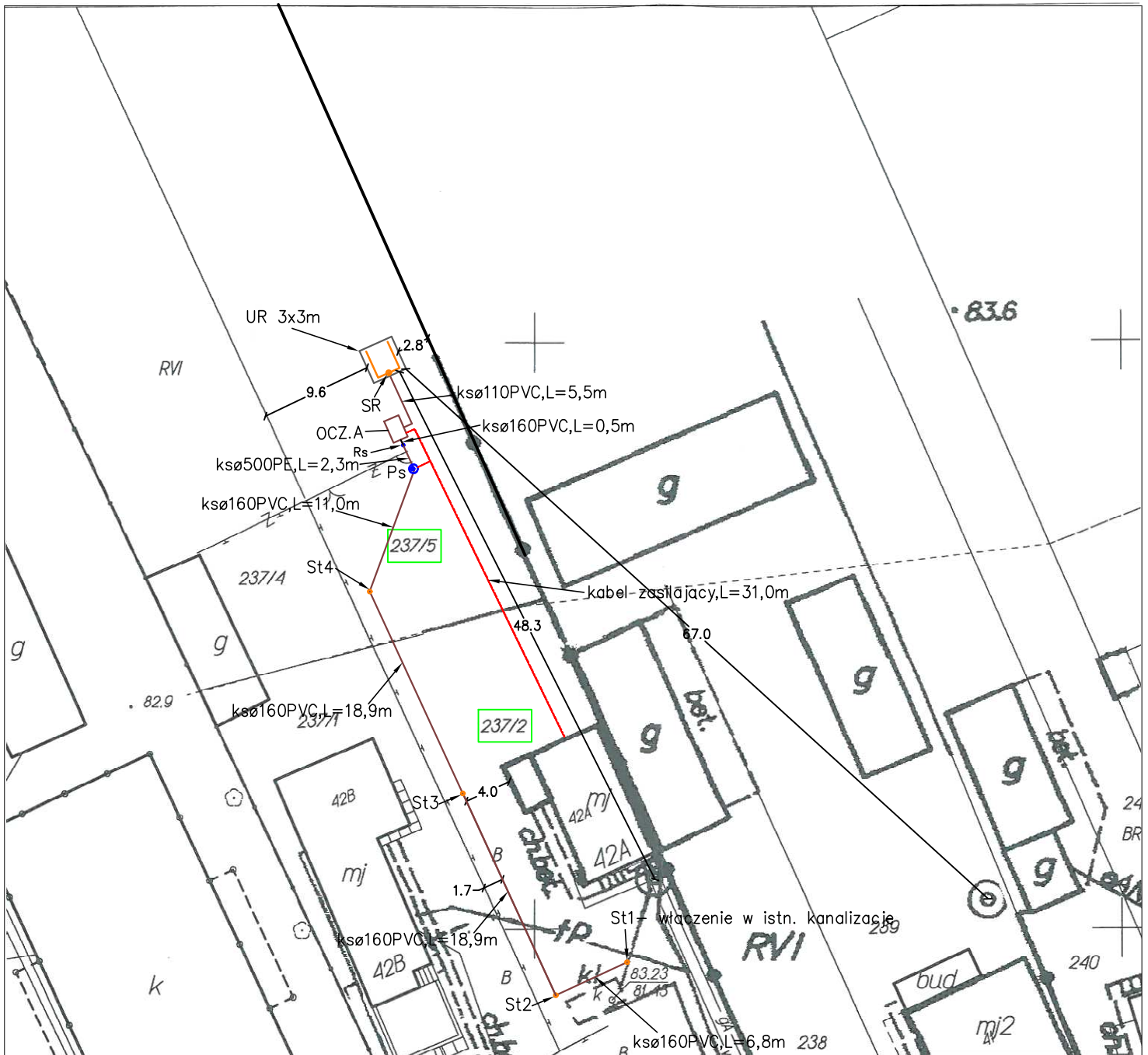

**LEGENDA:**





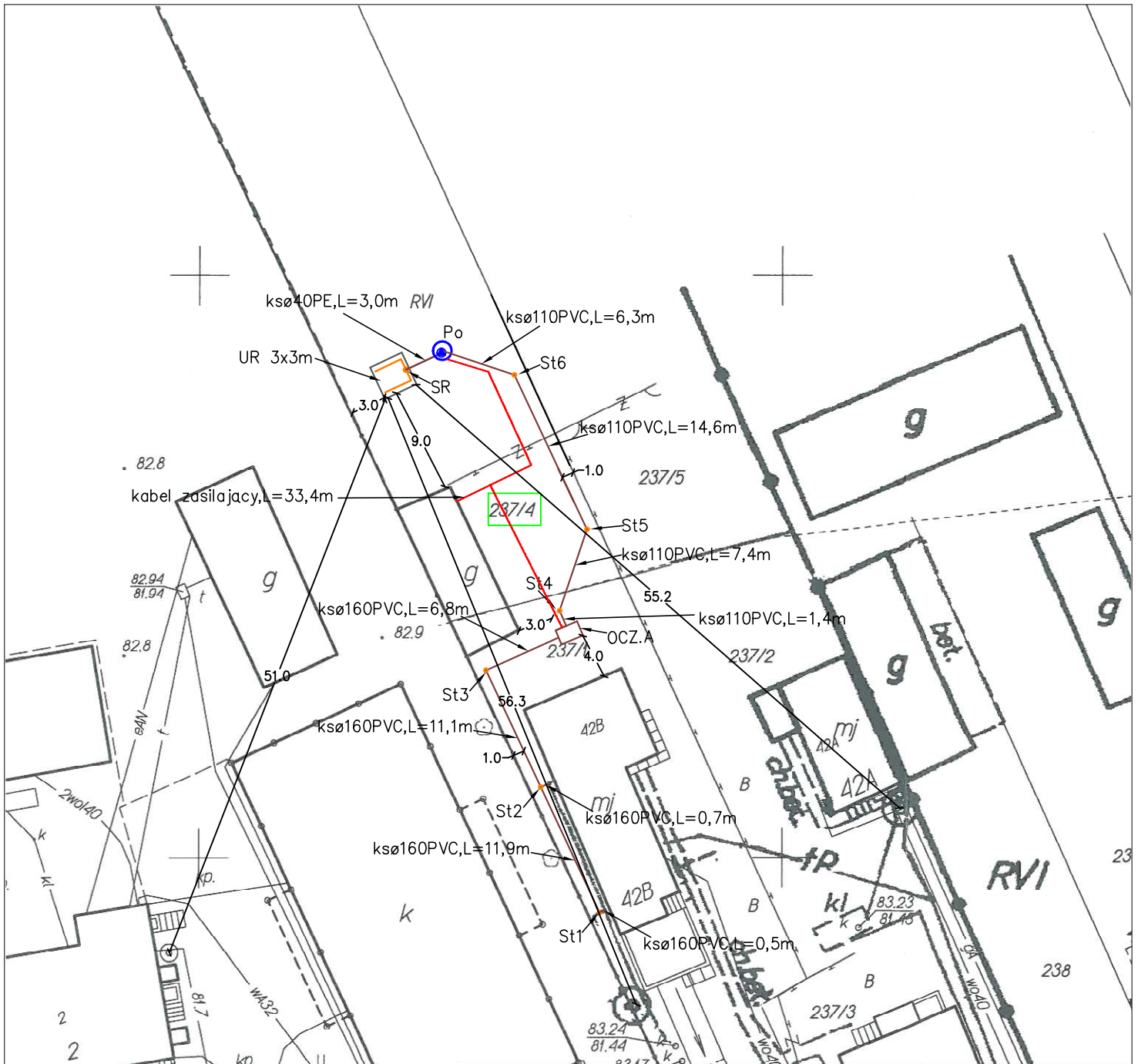

- ksØ110PVC L=5,5m - kanał sanitarny Ø160,110mm PVC, 50mm PEHD
- Ps - przepompownia ścieku surowego DN800mm
- RS - studzienka rozprężna DN315mm
- SR - studzienka rozdzielcza DN400mm
- ST - studzienka kontrolna DN315mm
- OCZ.A - oczyszczalnia typ A RLM 1-4 2,0x1,34m Q=0,6 m3/d
- YKY-żo 3x2,5mm2 l=31m - kabel zasilający eNn YKY 3x2,5mm2
- układ rozsączający 3x3m

<b>Objekt:</b> BUDOWA PRZYDOMOWYCH OCZYSZCZALNI ŚCIEKÓW NA TERENIE GMINY DĄBRÓWKA				
<b>Inwestor:</b> Gmina Dąbrówka ul. Kościuszki 14, 05-252 Dąbrówka				
<b>Jednostka projektowa:</b> Biuro Projektów i Realizacji Inwestycji PROSKOL Łukasz Skolimowski ul. Topolowa 132, 08-110 Siedlce				
<b>Tytuł rys.:</b> PLAN ZAGOSPODAROWANIA TERENU				
<b>Lokalizacja:</b> dz. nr: 237/2, 237/5 m. Ludwinów				
<b>Opracował:</b> tech. bud. Adam Zawadzki				
<b>Projektował:</b> mgr inż. Łukasz Skolimowski MAZ/0535/PWOS/10				
<b>Branża</b>	<b>Data</b>	<b>Skala</b>	<b>Faza</b>	<b>Nr rysunku</b>
S	06.2017	1:500	PB-W.	



**LEGENDA:**

- ksø110PVC L=1,4m - kanał sanitarny ø160,110mm PVC, 40mm PEHD
- Po  - przepompownia ścieku oczyszczonego DN800mm
- SR  - studzienka rozdzielcza DN400mm
- ST  - studzienka kontrolna DN315mm
- OCZ.A  - oczyszczalnia typ A RLM 1-4 2,0x1,34m Q=0,6 m3/d
- YKY-žo 3x2,5mm<sup>2</sup> l=33,4m - kabel zasilający eNn YKY 3x2,5mm<sup>2</sup>
-  - układ rozsączający 3x3m



<b>Obiekt:</b> BUDOWA PRZYDOMOWYCH OCZYSZCZALNI ŚCIEKÓW NA TERENIE GMINY DĄBRÓWKA				
<b>Inwestor:</b> Gmina Dąbrówka ul. Kościuszki 14, 05-252 Dąbrówka				
<b>Jednostka projektowa:</b> Biuro Projektów i Realizacji Inwestycji PROSKOL Łukasz Skolimowski ul. Topolowa 132, 08-110 Siedlce				
<b>Tytuł rys.:</b> PLAN ZAGOSPODAROWANIA TERENU				
<b>Lokalizacja:</b> dz. nr: 237/1, 237/4, m. Ludwinów				
<b>Opracował:</b> tech. bud. Adam Zawadzki				
<b>Projektował:</b> mgr inż. Łukasz Skolimowski MAZ/0535/PWOS/10				
<b>Branża</b>	<b>Data</b>	<b>Skala</b>	<b>Faza</b>	<b>Nr rysunku</b>
S	06.2017	1: 500	PB-W.	



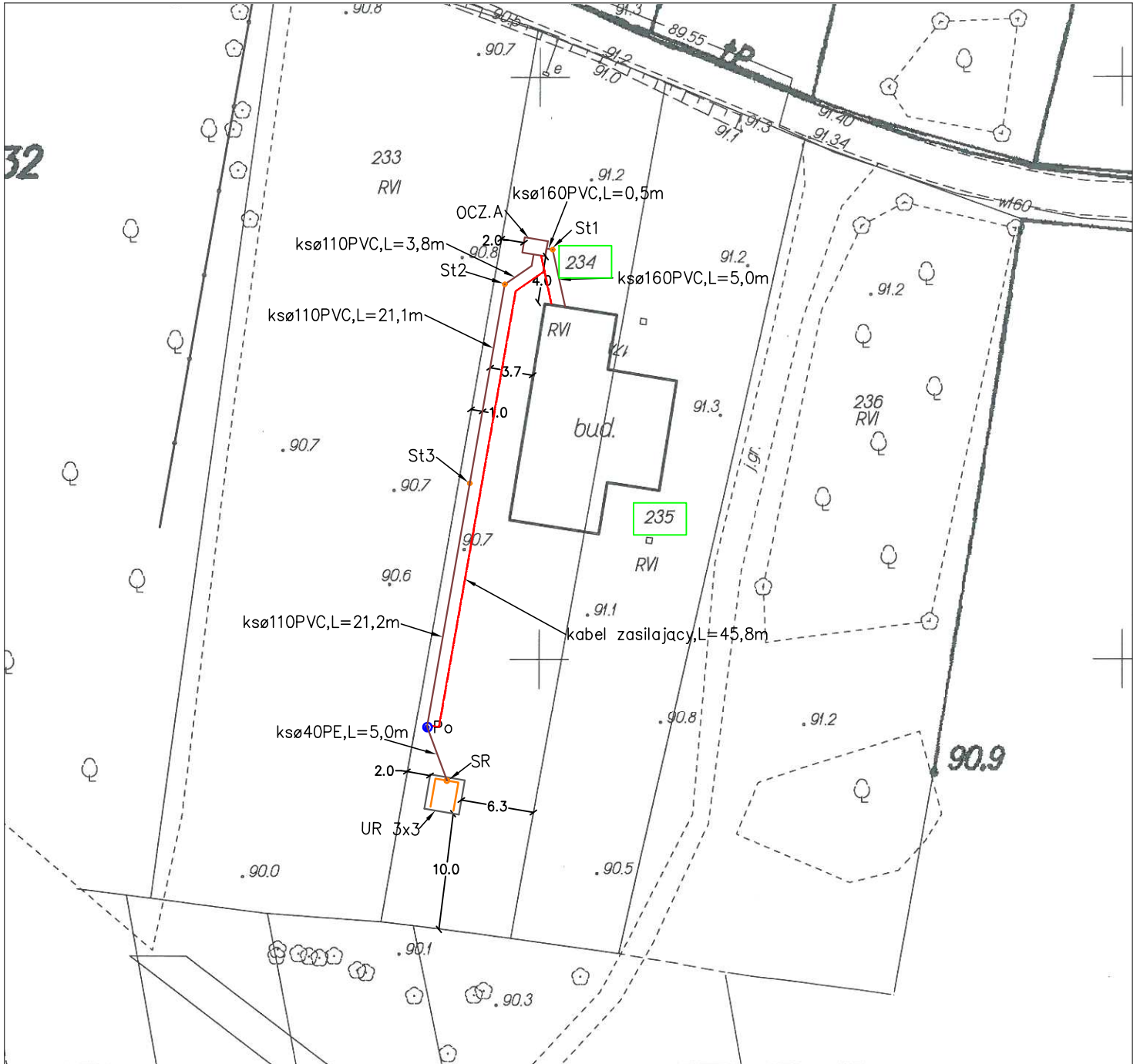

**LEGENDA:**



ksø110PVC L=20,0m kanał sanitarny ø160,110mm PVC, 40mm PEHD

- Po - przepompownia ścieku oczyszczonego DN800mm
- SR - studzienka rozdzielcza DN400mm
- ST - studzienka kontrolna DN315mm
- OCZ.A - oczyszczalnia typ A RLM 1-4 2,0x1,34m Q=0,6 m3/d
- YKY-żo 3x2,5mm2 l=17,9m - kabel zasilający eNn YKY 3x2,5mm2
- układ rozszarżający 3x3m

<b>Obiekt:</b> BUDOWA PRZYDOMOWYCH OCZYSZCZALNI ŚCIEKÓW NA TERENIE GMINY DĄBRÓWKA				
<b>Inwestor:</b> Gmina Dąbrówka ul. Kościuszki 14, 05–252 Dąbrówka				
<b>Jednostka projektowa:</b> Biuro Projektów i Realizacji Inwestycji PROSKOL Łukasz Skolimowski ul. Topolowa 132, 08–110 Siedlce				
<b>Tytuł rys.:</b> PLAN ZAGOSPODAROWANIA TERENU				
<b>Lokalizacja:</b> dz. nr: 234, 235 m. Teodorów				
<b>Opracował:</b> tech. bud. Adam Zawadzki				
<b>Projektował:</b> mgr inż. Łukasz Skolimowski MAZ/0535/PWOS/10				
<b>Branża</b>	<b>Data</b>	<b>Skala</b>	<b>Faza</b>	<b>Nr rysunku</b>
S	06.2017	1: 500	PB–W.	

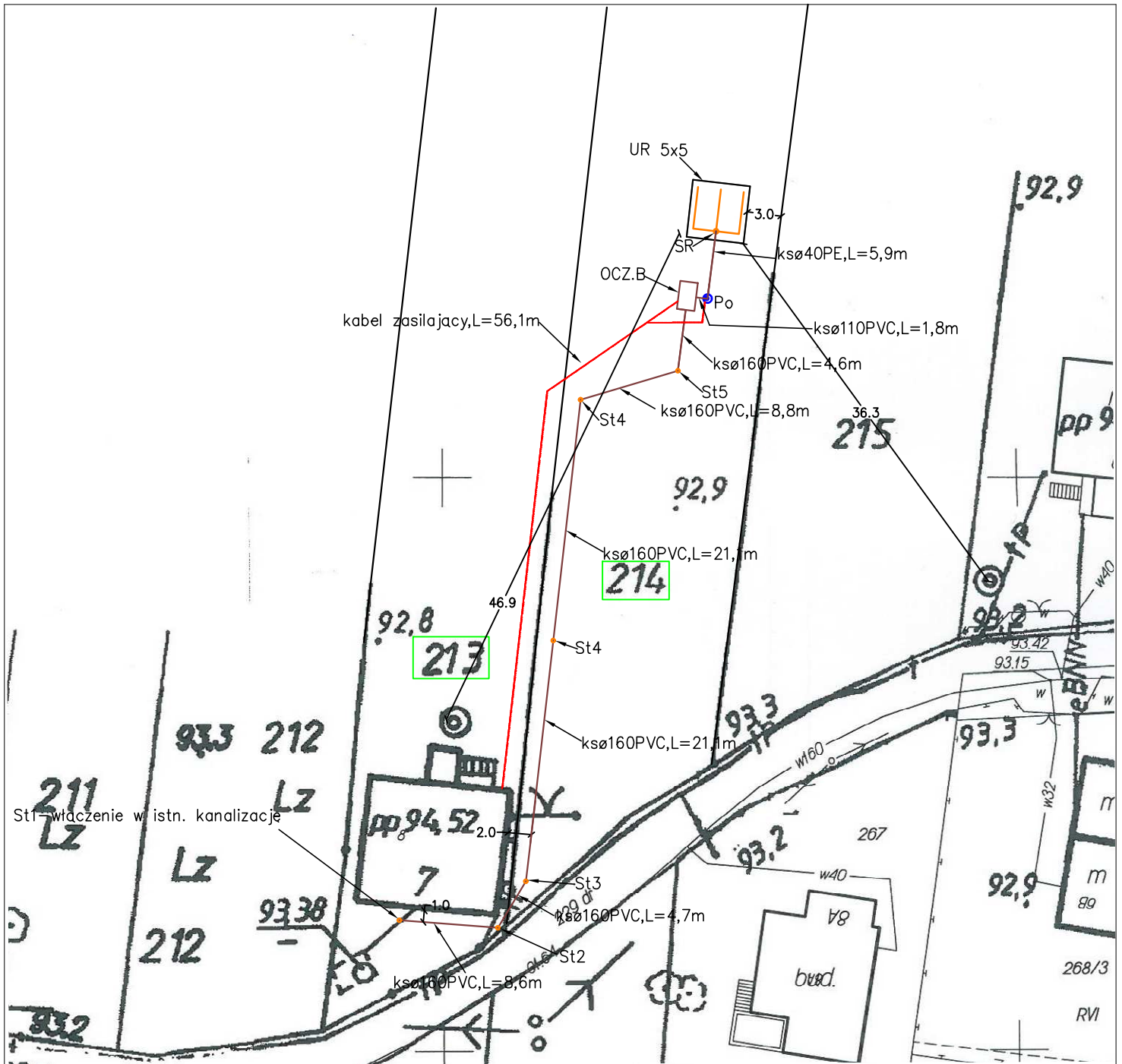

St1 - włączenie w istn. kanalizację

**LEGENDA:**

ksø110PVC L=1,8m - kanał sanitarny ø160,110mm PVC, 40mm PEHD

Po  - przepompownia ścieku surowego DN800mm

SR  - studzienka rozdzielcza DN400mm

ST  - studzienka kontrolna DN315mm

OCZ.B  - oczyszczalnia typ B RLM 5-6 2,46x1,54m Q=0,9 m<sup>3</sup>/d

YKY-żo 3x2,5mm<sup>2</sup> L=56,1m - kabel zasilający eNn YKY 3x2,5mm<sup>2</sup>



-układ rozsączający 5x5m



Objekt: BUDOWA PRZYDOMOWYCH OCZYSZCZALNI ŚCIEKÓW NA TERENIE GMINY DĄBRÓWKA

Inwestor: Gmina Dąbrówka  
ul. Kościuszki 14, 05-252 Dąbrówka

Jednostka projektowa: Biuro Projektów i Realizacji Inwestycji  
PROSKOL Łukasz Skolimowski  
ul. Topolowa 132, 08-110 Siedlce

Tytuł rys.: PLAN ZAGOSPODAROWANIA TERENU

Lokalizacja: dz. nr: 213,214 m. Teodorów



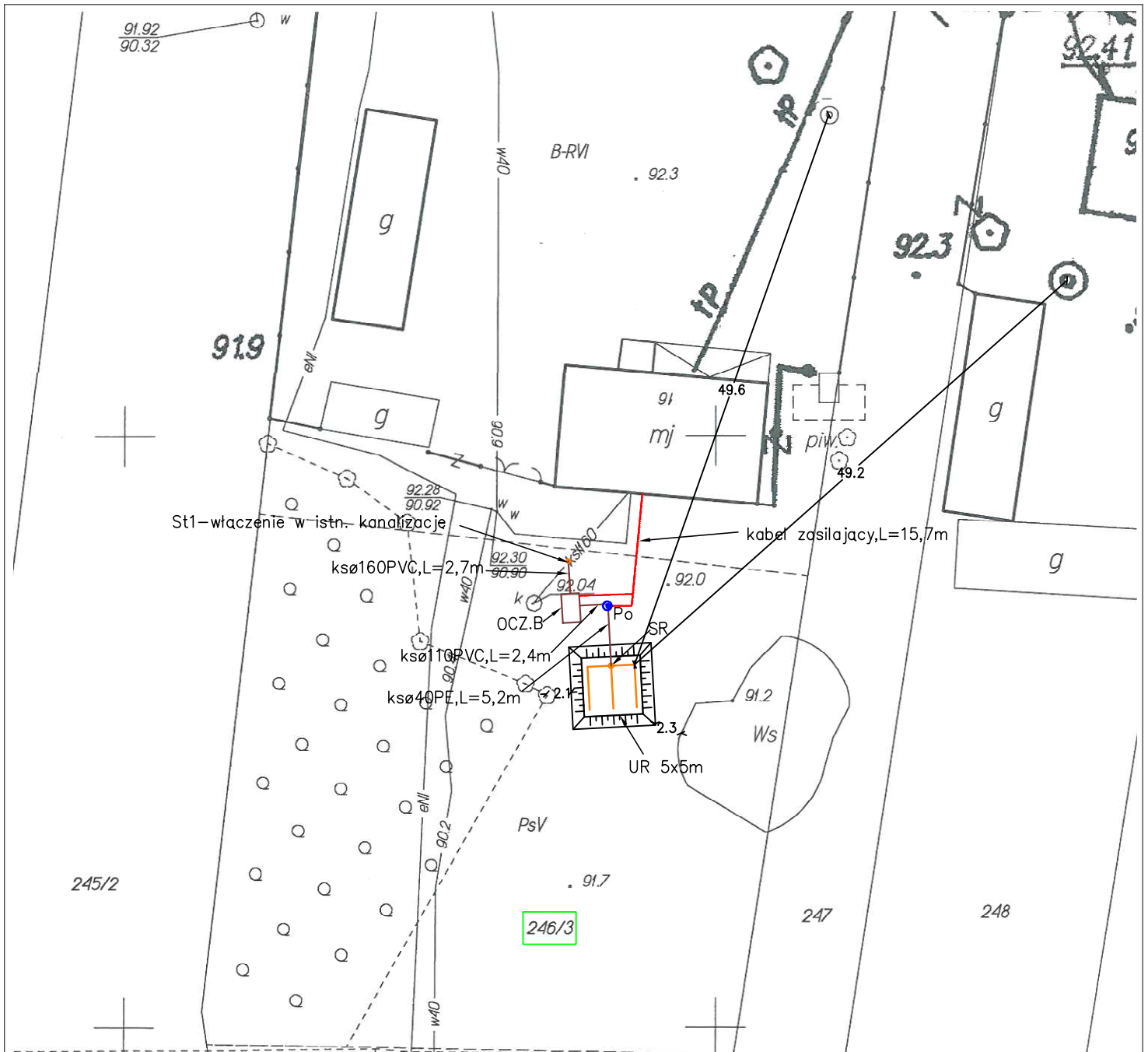

Opracował:  
tech. bud. Adam Zawadzki

Projektował:  
mgr inż. Łukasz Skolimowski  
MAZ/0535/PWOS/10

Branża	Data	Skala	Faza	Nr rysunku
S	06.2017	1: 500	PB-W.	

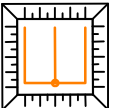

**LEGENDA:**

- ksØ110PVC L=2,4m - kanał sanitarny Ø160,110mm PVC, 40mm PEHD
- Po  - przepompownia ścieku oczyszczonego DN800mm
- SR  - studzienka rozdzielcza DN400mm
- ST  - studzienka kontrolna DN315mm
- OCZ.B  - oczyszczalnia typ B RLM 5-6 2,46x1,54m Q=0,9 m3/d
- YKY-žo 3x2,5mm2 l=15,7m - kabel zasilający eNn YKY 3x2,5mm2
-  - układ rozsączający 5x5m w nasypie







Obiekt: BUDOWA PRZYDOMOWYCH OCZYSZCZALNI ŚCIEKÓW NA TERENIE GMINY DĄBRÓWKA				
Inwestor: Gmina Dąbrówka ul. Kościuszki 14, 05-252 Dąbrówka				
Jednostka projektowa: Biuro Projektów i Realizacji Inwestycji PROSKOL Łukasz Skolimowski ul. Topolowa 132, 08-110 Siedlce				
Tytuł rys.: PLAN ZAGOSPODAROWANIA TERENU				
Lokalizacja: dz. nr: 246/3, m. Teodorów				
Opracował: tech. bud. Adam Zawadzki				
Projektował: mgr inż. Łukasz Skolimowski MAZ/0535/PWOS/10				
Branża	Data	Skala	Faza	Nr rysunku
S	06.2017	1: 500	PB-W.	



**LEGENDA:**



ksØ110PVC L=1,0m - kanał sanitarny Ø160,110mm PVC, 40mm PEHD

- Po  - przepompownia ścieku oczyszczonego DN800mm
- SR  - studzienka rozdzielcza DN400mm
- ST  - studzienka kontrolna DN315mm
- OCZ.B  - oczyszczalnia typ B RLM 5-6 2,46x1,54m Q=0,9 m3/d

YKY-żo 3x2,5mm<sup>2</sup> l=9,2m - kabel zasilający eNn YKY 3x2,5mm<sup>2</sup>



-układ rozszczajający 3x3m

UW - ujęcie wody na cele gospodarcze i pielęgnacji zieleni

Objekt: BUDOWA PRZYDOMOWYCH OCZYSZCZALNI ŚCIEKÓW NA TERENIE GMINY DĄBRÓWKA

Inwestor: Gmina Dąbrówka  
ul. Kościuszki 14, 05-252 Dąbrówka

Jednostka projektowa: Biuro Projektów i Realizacji Inwestycji PROSKOL Łukasz Skolimowski  
ul. Topolowa 132, 08-110 Siedlce

Tytuł rys.: PLAN ZAGOSPODAROWANIA TERENU

Lokalizacja: dz. nr: 490/6, m. Kołaków





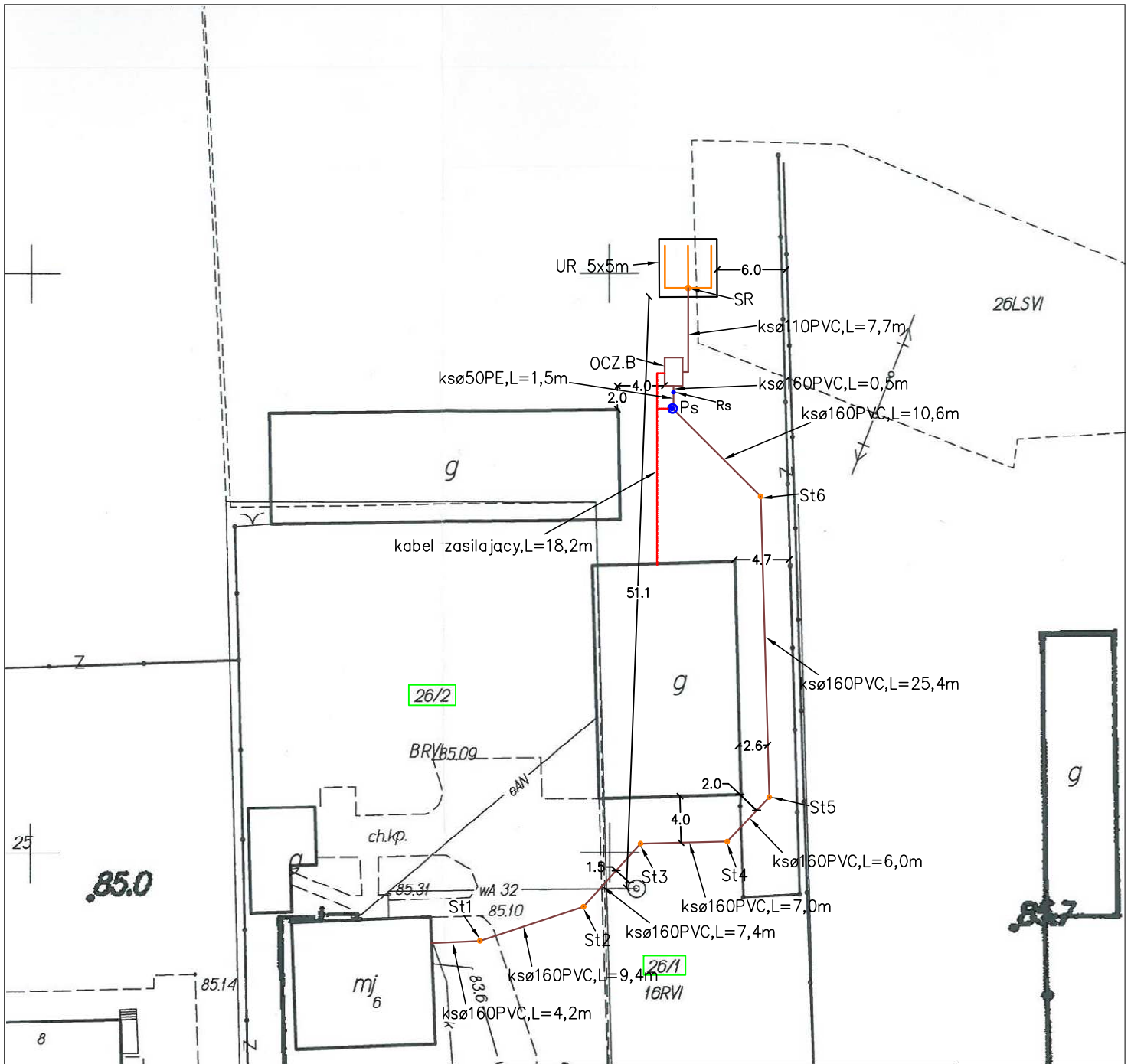

Opracował:  
tech. bud. Adam Zawadzki

Projektował:  
mgr inż. Łukasz Skolimowski  
MAZ/0535/PWOS/10

Branża	Data	Skala	Faza	Nr rysunku
S	06.2017	1: 500	PB.-W.	



**LEGENDA:**





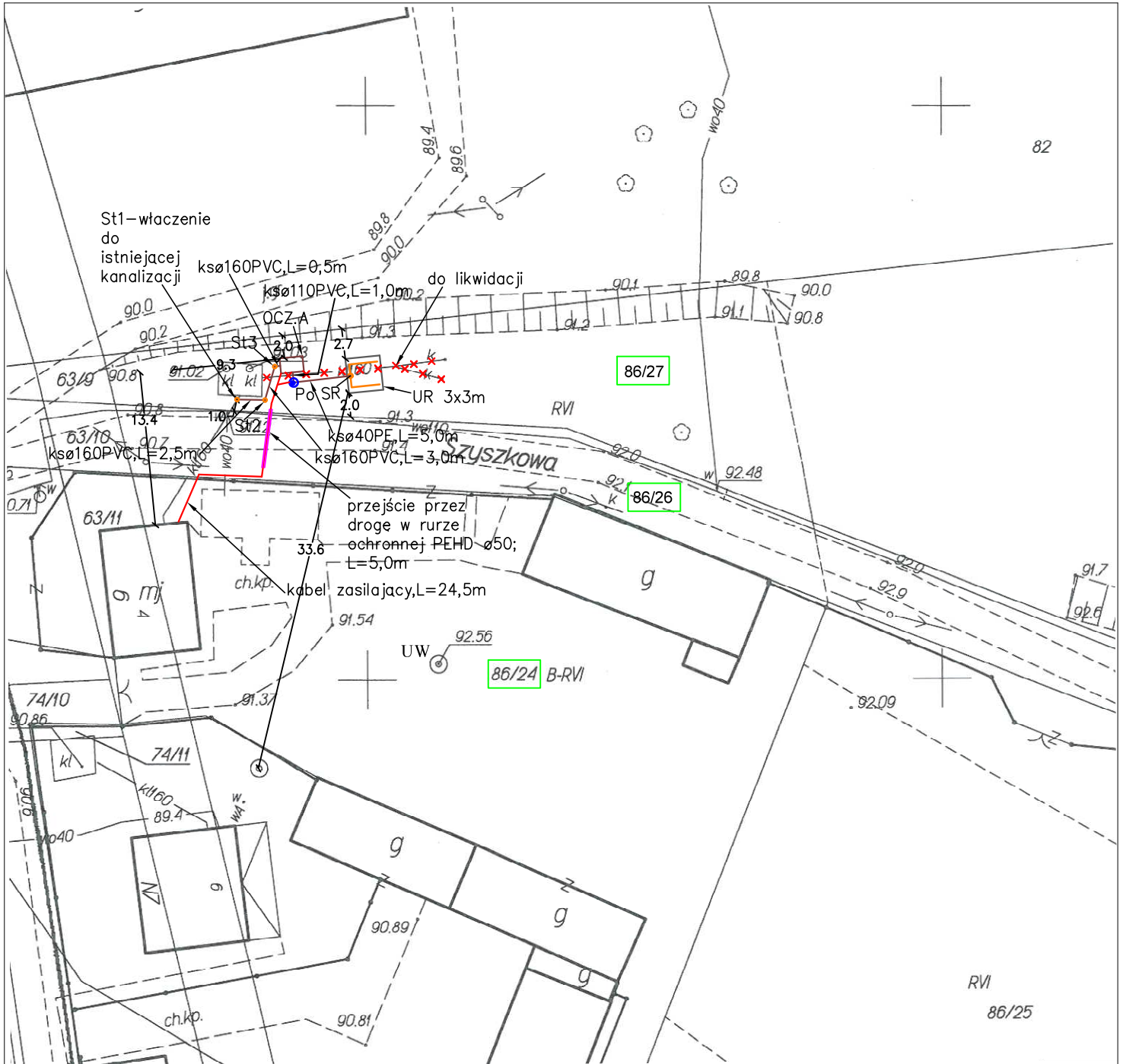

- ksø110PVC L=6.0m - kanał sanitarny ø160,110mm PVC, 50mm PEHD
- Ps  - przepompownia ścieku surowego DN800mm
- RS  - studzienka rozprężna DN315mm
- SR  - studzienka rozdzielcza DN400mm
- ST  - studzienka kontrolna DN315mm
- OCZ.B  - oczyszczalnia typ B RLM 5-6 2,46x1,54m Q=0,9 m3/d
- YKY-žo 3x2,5mm2 l=18,2m - kabel zasilający eNn YKY 3x2,5mm2
-  - układ rozszczapający 5x5m



Obiekt: BUDOWA PRZYDOMOWYCH OCZYSZCZALNI ŚCIEKÓW NA TERENIE GMINY DĄBRÓWKA				
Inwestor: Gmina Dąbrówka ul. Kościuszki 14, 05-252 Dąbrówka				
Jednostka projektowa: Biuro Projektów i Realizacji Inwestycji PROSKOL Łukasz Skolimowski ul. Topolowa 132, 08-110 Siedlce				
Tytuł rys.: PLAN ZAGOSPODAROWANIA TERENU				
Lokalizacja: dz. nr: 26/2, 26/1 m. Ostrówek				
Opracował:				
tech. bud. Adam Zawadzki				
Projektował:				
mgr inż. Łukasz Skolimowski MAZ/0535/PWOS/10				
Branża	Data	Skala	Faza	Nr rysunku
S	06.2017	1: 500	PB-W.	



**LEGENDA:**

- ksø110PVC L=1,0m - kanał sanitarny ø160,110mm PVC, 40mm PEHD
- Po  - przepompownia ścieku surowego DN800mm
- SR  - studzienka rozdzielcza DN400mm
- ST  - studzienka kontrolna DN315mm
- OCZ.A  - oczyszczalnia typ A RLM 1-4 2,0x1,34m Q=0,6 m3/d
- YKY-žo 3x2,5mm<sup>2</sup> l=24,5m - kabel zasilający eNn YKY 3x2,5mm<sup>2</sup>
-  - układ rozsączający 3x3m
- UW  - ujęcie wody na cele gospodarcze i pielęgnacji zieleni



Objekt: BUDOWA PRZYDOMOWYCH OCZYSZCZALNI ŚCIEKÓW NA TERENIE GMINY DĄBRÓWKA

Inwestor: Gmina Dąbrówka  
ul. Kościuszki 14, 05-252 Dąbrówka

Jednostka projektowa: Biuro Projektów i Realizacji Inwestycji PROSKOL Łukasz Skolimowski  
ul. Topolowa 132, 08-110 Siedlce

Tytuł rys.: PLAN ZAGOSPODAROWANIA TERENU

Lokalizacja: dz. nr: 86/24, 86/26, 86/27, m. Ostrówek



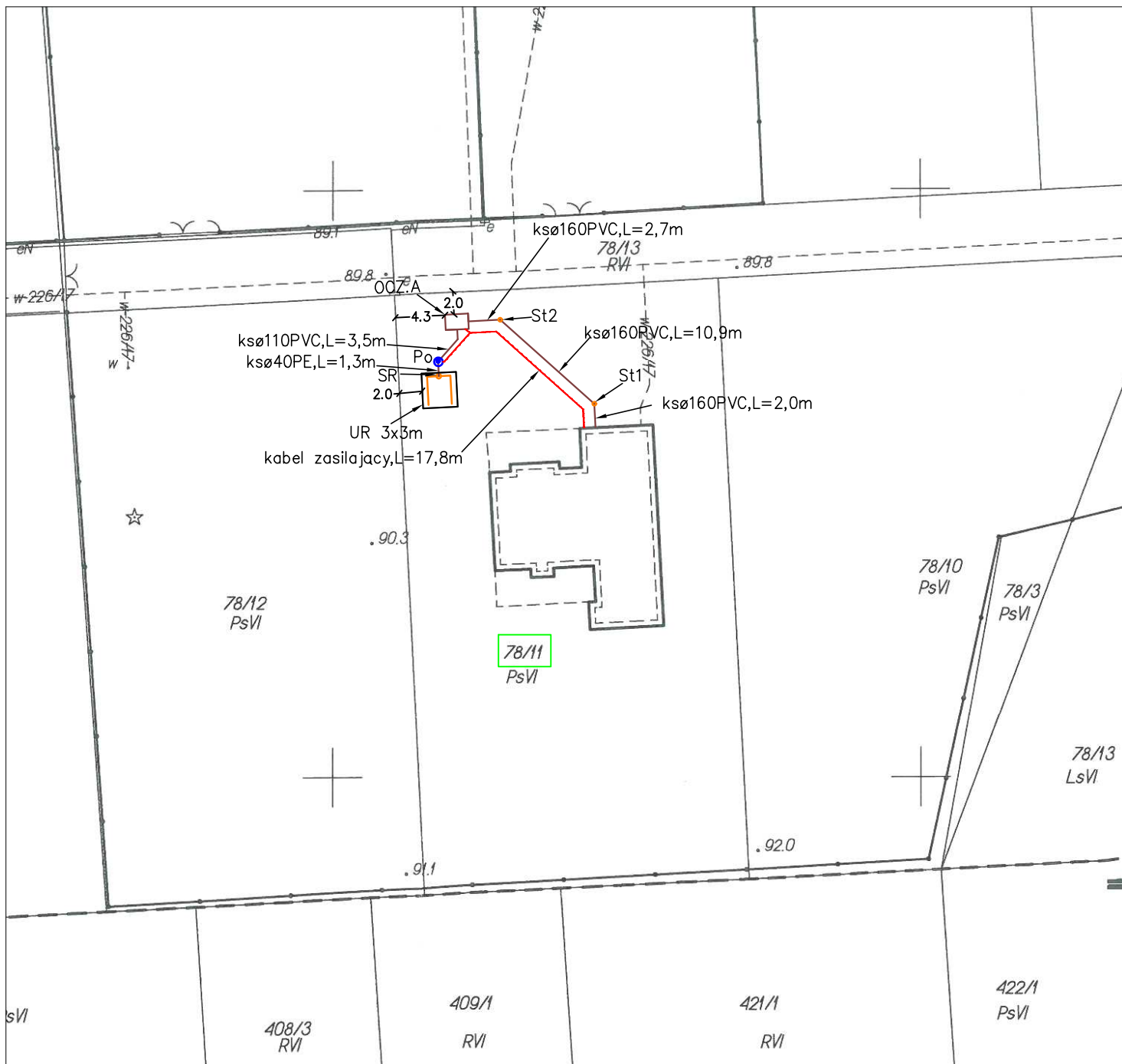

Opracował:  
tech. bud. Adam Zawadzki

Projektował:  
mgr inż. Łukasz Skolimowski  
MAZ/0535/PWOS/10

Branża	Data	Skala	Faza	Nr rysunku
S	06.2017	1:500	PB.-W.	



**LEGENDA:**





- ksØ110PVC L=3,5m - kanał sanitarny Ø160,110mm PVC, 40mm PEHD
- Po  - przepompownia ścieku oczyszczonego DN800mm
- SR  - studzienka rozdzielcza DN400mm
- ST  - studzienka kontrolna DN315mm
- OCZ.A  - oczyszczalnia typ A RLM 1-4 2,0x1,34m Q=0,6 m<sup>3</sup>/d
- YKY-žo 3x2,5mm<sup>2</sup> l=17,8m - kabel zasilający eNn YKY 3x2,5mm<sup>2</sup>
-  - układ rozsączający 3x3m

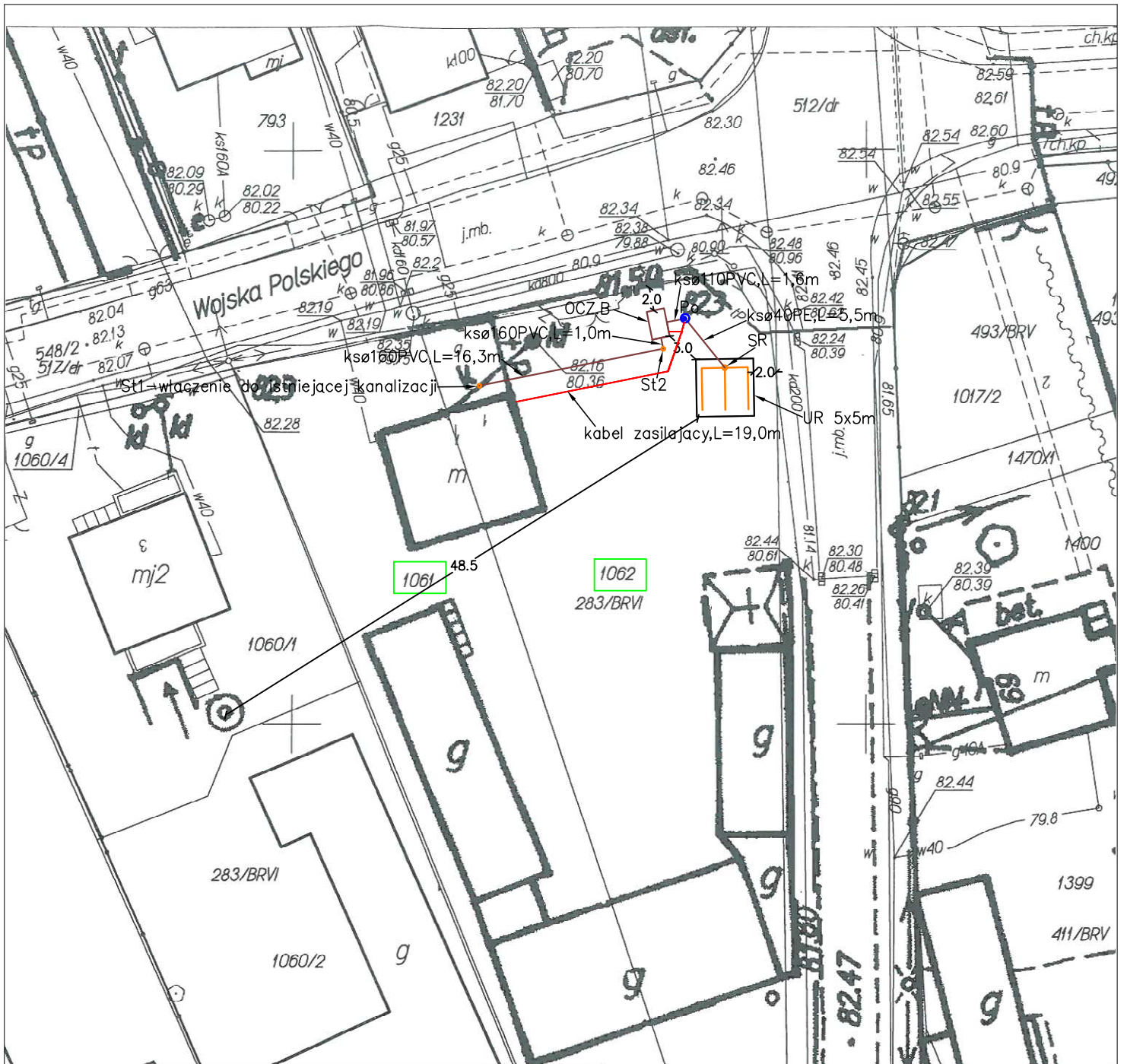

<b>Obiekt:</b> BUDOWA PRZYDOMOWYCH OCZYSZCZALNI ŚCIEKÓW NA TERENIE GMINY DĄBRÓWKA				
<b>Inwestor:</b> Gmina Dąbrówka ul. Kościuszki 14, 05-252 Dąbrówka				
<b>Jednostka projektowa:</b> Biuro Projektów i Realizacji Inwestycji PROSKOL Łukasz Skolimowski ul. Topolowa 132, 08-110 Siedlce				
<b>Tytuł rys.:</b> PLAN ZAGOSPODAROWANIA TERENU				
<b>Lokalizacja:</b> dz. nr: 78/11, m. Ostrówek				
<b>Opracował:</b> tech. bud. Adam Zawadzki				
<b>Projektował:</b> mgr inż. Łukasz Skolimowski MAZ/0535/PWOS/10				
<b>Branża</b>	<b>Data</b>	<b>Skala</b>	<b>Faza</b>	<b>Nr rysunku</b>
S	06.2017	1: 500	PB-W.	



**LEGENDA:**

- ksØ110PVC L=1,6m - kanał sanitarny Ø160,110mm PVC, 40mm PEHD
- Po  - przepompownia ścieku oczyszczonego DN800mm
- SR  - studzienka rozdzielcza DN400mm
- ST  - studzienka kontrolna DN315mm
- OCZ.B  - oczyszczalnia typ B RLM 5-6 2,46x1,54m Q=0,9 m3/d
- YKY-żo 3x2,5mm2 l=19,0m - kabel zasilający eNn YKY 3x2,5mm2
-  - układ rozsączający 5x5m







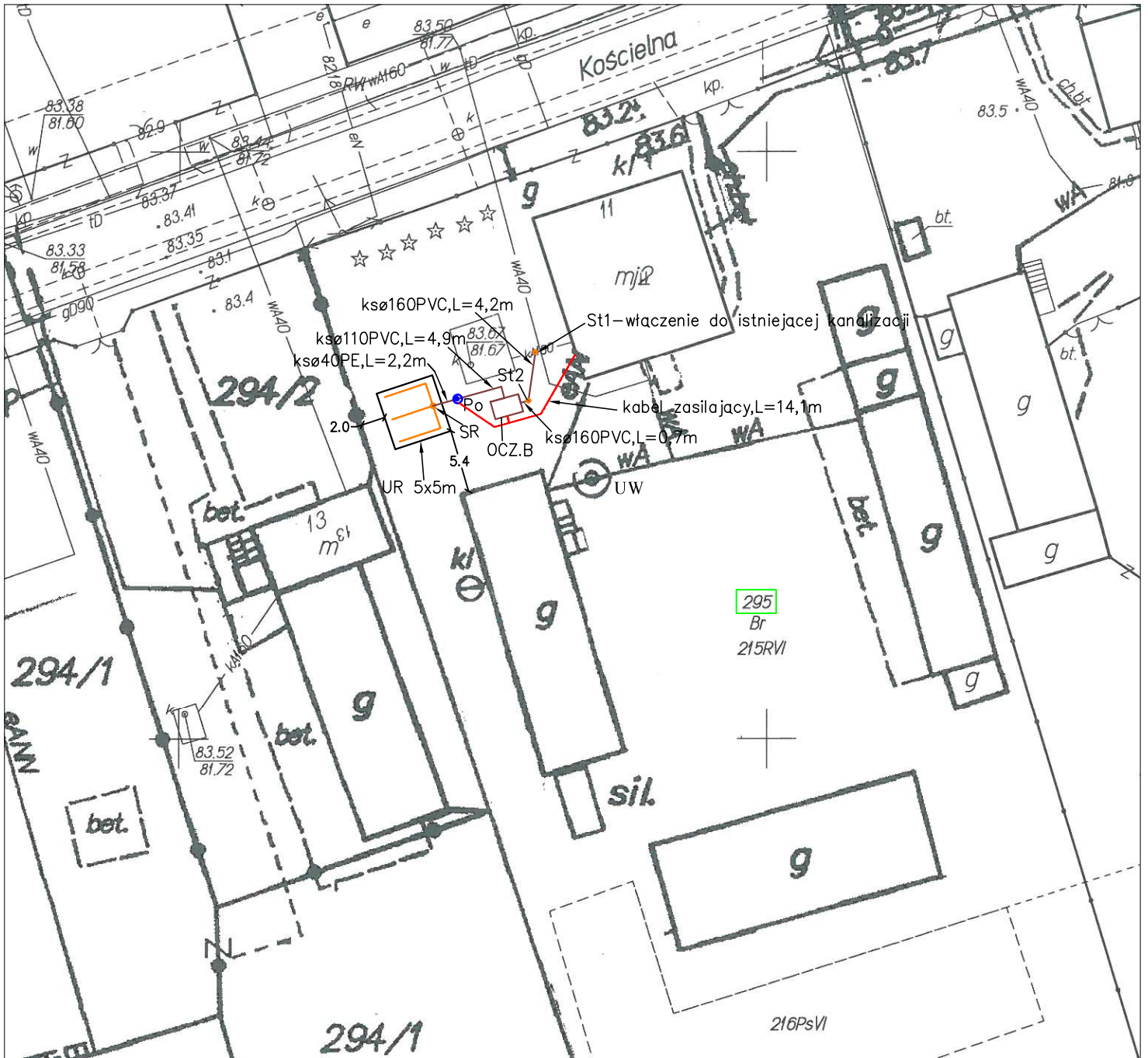

<b>Objekt:</b> BUDOWA PRZYDOMOWYCH OCZYSZCZALNI ŚCIEKÓW NA TERENIE GMINY DĄBRÓWKA				
<b>Inwestor:</b> Gmina Dąbrówka ul. Kościuszki 14, 05-252 Dąbrówka				
<b>Jednostka projektowa:</b> Biuro Projektów i Realizacji Inwestycji PROSKOL Łukasz Skolimowski ul. Topolowa 132, 08-110 Siedlce				
<b>Tytuł rys.:</b> PLAN ZAGOSPODAROWANIA TERENU				
<b>Lokalizacja:</b> dz. nr: 1061,1062, m. Kuligów				
<b>Opracował:</b> tech. bud. Adam Zawadzki				
<b>Projektował:</b> mgr inż. Łukasz Skolimowski MAZ/0535/PWOS/10				
<b>Branża</b>	<b>Data</b>	<b>Skala</b>	<b>Faza</b>	<b>Nr rysunku</b>
S	06.2017	1: 500	PB-W.	





**LEGENDA:**





- ksø110PVC L=4,9m - kanał sanitarny ø160,110mm PVC, 40mm PEHD
- Po  - przepompownia ścieku oczyszczonego DN800mm
- SR  - studzienka rozdzielcza DN400mm
- ST  - studzienka kontrolna DN315mm
- OCZ.B  - oczyszczalnia typ B RLM 5-6 2,46x1,54m Q=0,9 m3/d
- YKY-žo 3x2,5mm2 l=14,1m - kabel zasilający eNn YKY 3x2,5mm2
-  - układ rozsączający 5x5m
- UW  - ujęcie wody na cele gospodarcze i pielęgnacji zieleni

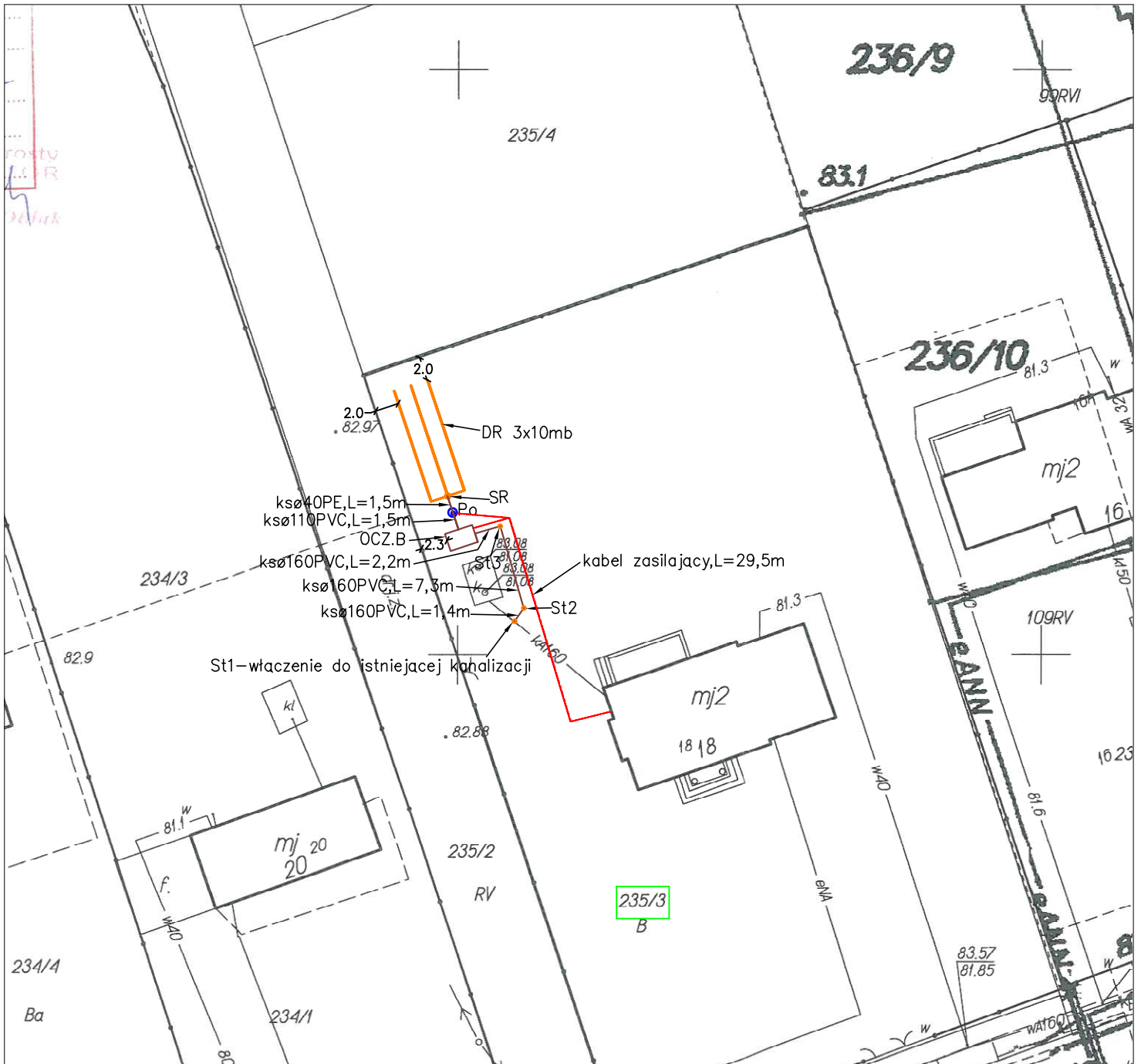

Objekt: BUDOWA PRZYDOMOWYCH OCZYSZCZALNI ŚCIEKÓW NA TERENIE GMINY DĄBRÓWKA				
Inwestor: Gmina Dąbrówka ul. Kościuszki 14, 05-252 Dąbrówka				
Jednostka projektowa: Biuro Projektów i Realizacji Inwestycji PROSKOL Łukasz Skolimowski ul. Topolowa 132, 08-110 Siedlce				
Tytuł rys.: PLAN ZAGOSPODAROWANIA TERENU				
Lokalizacja: dz. nr: 295, m. józefów				
Opracował:				
tech. bud. Adam Zawadzki				
Projektował:				
mgr inż. Łukasz Skolimowski MAZ/0535/PWOS/10				
Branża	Data	Skala	Faza	Nr rysunku
S	06.2017	1: 500	PB.-W.	



**LEGENDA:**

- ksØ110PVC L=1,5m - kanał sanitarny Ø160,110mm PVC, 40mm PEHD
- Po  - przepompownia ścieku oczyszczonego DN800mm
- SR  - studzienka rozdzielcza DN400mm
- ST  - studzienka kontrolna DN315mm
- OCZ.B  - oczyszczalnia typ B RLM 5-6 2,46x1,54m Q=0,9 m3/d
- YKY-żo 3x2,5mm<sup>2</sup> l=29,5m - kabel zasilający eNn YKY 3x2,5mm<sup>2</sup>
-  - drenaż rozsączający Ø 110 PVC 3x10m



Obiekt: BUDOWA PRZYDOMOWYCH OCZYSZCZALNI ŚCIEKÓW NA TERENIE GMINY DĄBRÓWKA				
Inwestor: Gmina Dąbrówka ul. Kościuszki 14, 05-252 Dąbrówka				
Jednostka projektowa: Biuro Projektów i Realizacji Inwestycji PROSKOL Łukasz Skolimowski ul. Topolowa 132, 08-110 Siedlce				
Tytuł rys.: PLAN ZAGOSPODAROWANIA TERENU				
Lokalizacja: dz. nr: 235/3, m. Józefów				
Opracował:				
tech. bud. Adam Zawadzki				
Projektował:				
mgr inż. Łukasz Skolimowski MAZ/0535/PWOS/10				
Branża	Data	Skala	Faza	Nr rysunku
S	06.2017	1: 500	PB-W.	

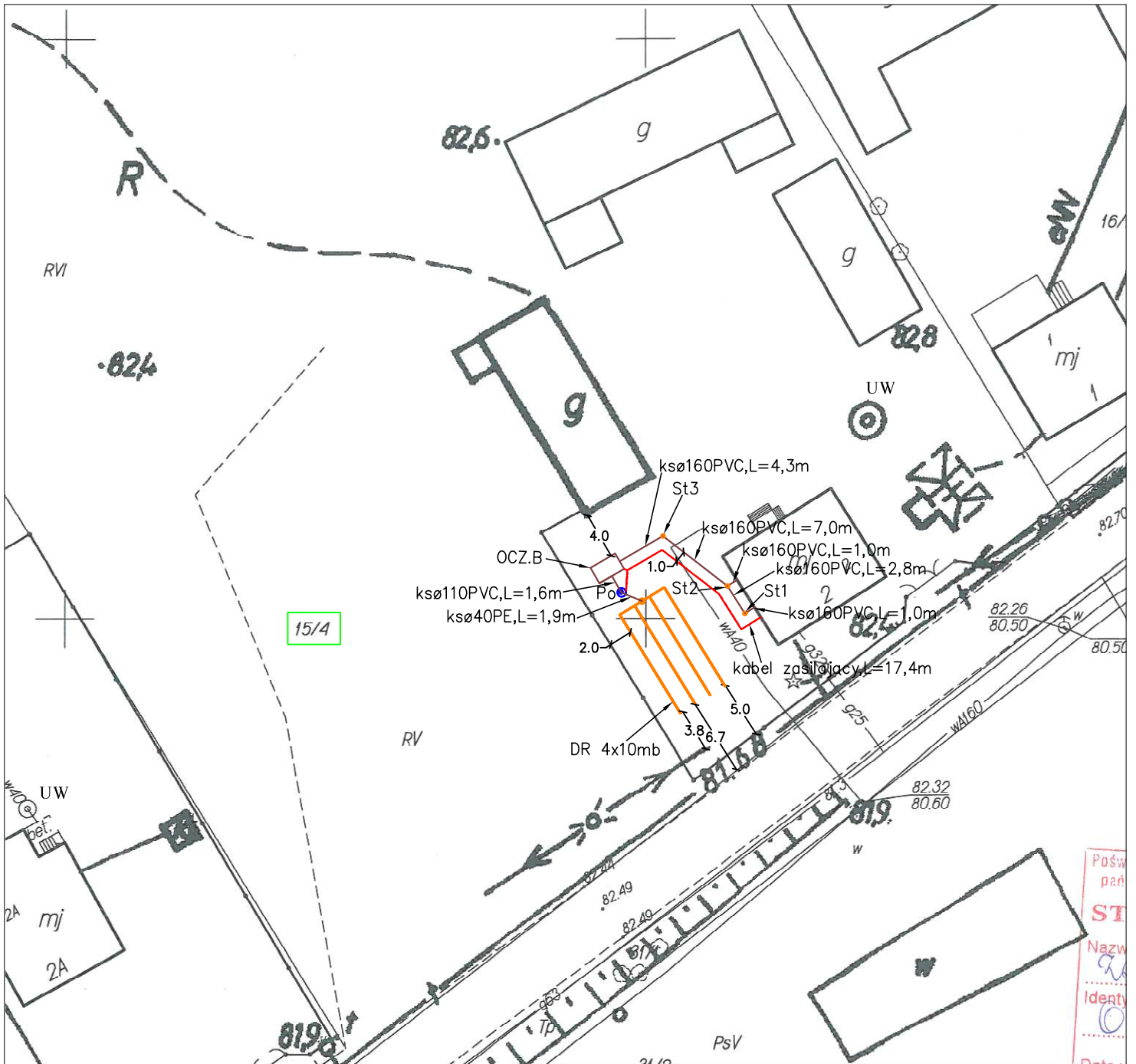

**LEGENDA:**





- ksø110PVC L=1,6m - kanał sanitarny ø160,110mm PVC, 40mm PEHD
- Po - przepompownia ścieku oczyszczonego DN800mm
- SR - studzienka rozdzielcza DN400mm
- ST - studzienka kontrolna DN315mm
- OCZ.B - oczyszczalnia typ B RLM 5-6 2,46x1,54m Q=0,9 m<sup>3</sup>/d
- YKY-žo 3x2,5mm<sup>2</sup> l=17,4m - kabel zasilający eNn YKY 3x2,5mm<sup>2</sup>
- drenaż rozsączający ø110 PVC 4x10m
- UW - ujęcie wody na cele gospodarcze i pielęgnacji zieleni

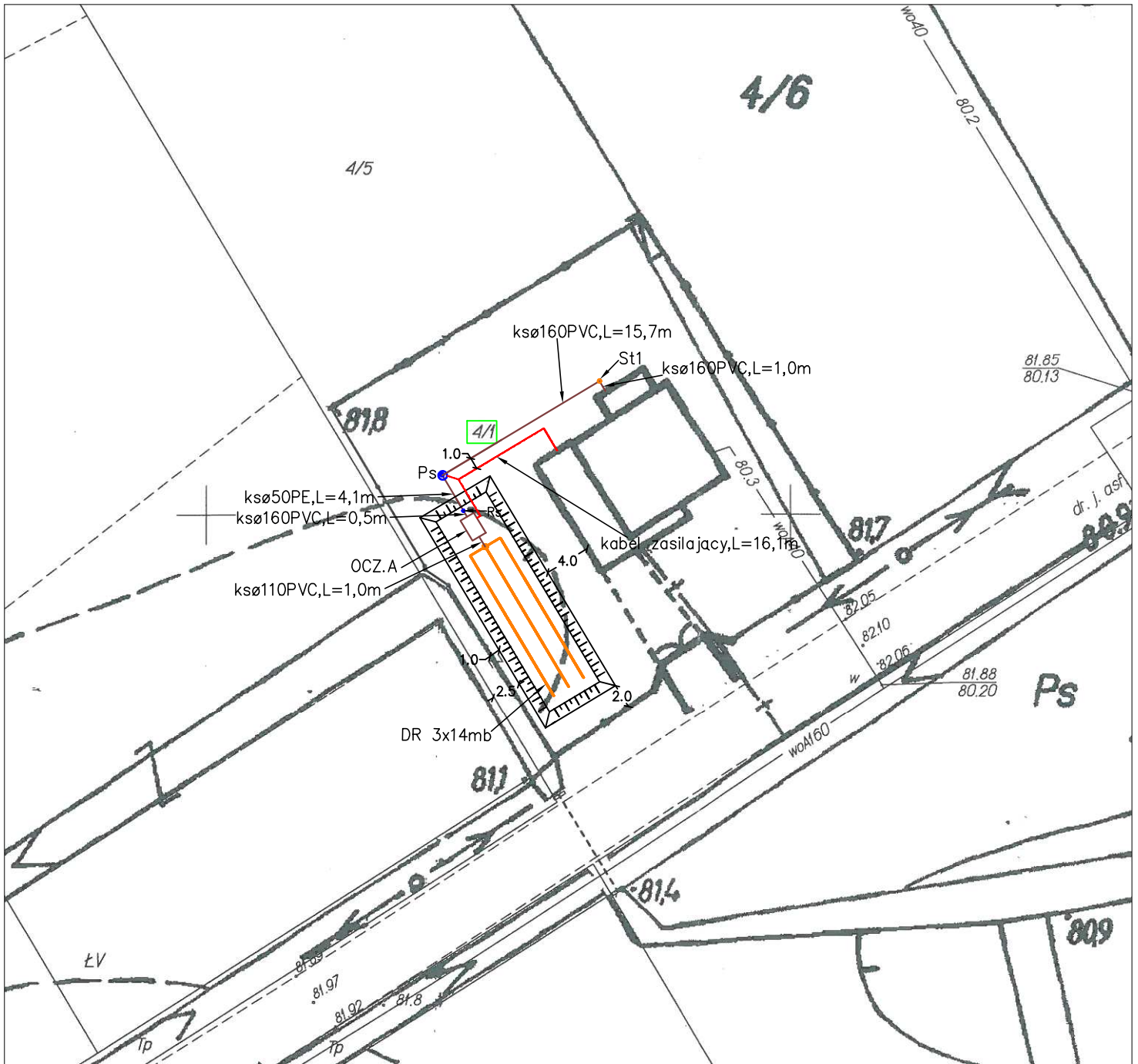

Obiekt: BUDOWA PRZYDOMOWYCH OCZYSZCZALNI ŚCIEKÓW NA TERENIE GMINY DĄBRÓWKA				
Inwestor: Gmina Dąbrówka ul. Kościuszki 14, 05–252 Dąbrówka				
Jednostka projektowa: Biuro Projektów i Realizacji Inwestycji PROSKOL Łukasz Skolimowski ul. Topolowa 132, 08–110 Siedlce				
Tytuł rys.: PLAN ZAGOSPODAROWANIA TERENU				
Lokalizacja: dz. nr: 15/4, m. Cisie				
Opracował:				
tech. bud. Adam Zawadzki				
Projektował:				
mgr inż. Łukasz Skolimowski MAZ/0535/PWOS/10				
Branża	Data	Skala	Faza	Nr rysunku
S	06.2017	1: 500	PB–W.	

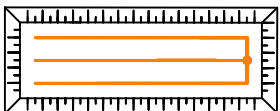

**LEGENDA:**

- ksø110PVC L=1,0m - kanał sanitarny ø160,110mm PVC, 40mm PEHD
- Ps  - przepompownia ścieku surowego DN800mm
- RS  - studzienka rozprężna DN315mm
- SR  - studzienka rozdzielcza DN400mm
- ST  - studzienka kontrolna DN315mm
- OCZ.A  - oczyszczalnia typ A RLM 1-4 2,0x1,34m Q=0,6 m3/d
- YKY-żo 3x2,5mm<sup>2</sup> l=16,1m - kabel zasilający eNn YKY 3x2,5mm<sup>2</sup>
-  - drenaż rozsączający ø 110PVC 3x14m w nasypie

Obiekt: BUDOWA PRZYDOMOWYCH OCZYSZCZALNI ŚCIEKÓW NA TERENIE GMINY DĄBRÓWKA

Inwestor: Gmina Dąbrówka  
ul. Kościuszki 14, 05-252 Dąbrówka

Jednostka projektowa: Biuro Projektów i Realizacji Inwestycji  
PROSKOL Łukasz Skolimowski  
ul. Topolowa 132, 08-110 Siedlce

Tytuł rys.: PLAN ZAGOSPODAROWANIA TERENU

Lokalizacja: dz. nr: 4/1, m. Cisie

Opracował:  
tech. bud. Adam Zawadzki

Projektował:  
mgr inż. Łukasz Skolimowski  
MAZ/0535/PWOS/10

Branża	Data	Skala	Faza	Nr rysunku
S	06.2017	1: 500	PB-W.	

## 20. SCHEMATY

# ROZWINIĘCIE INSTALACJI OCZYSZCZALNI ŚCIEKÓW - typ I

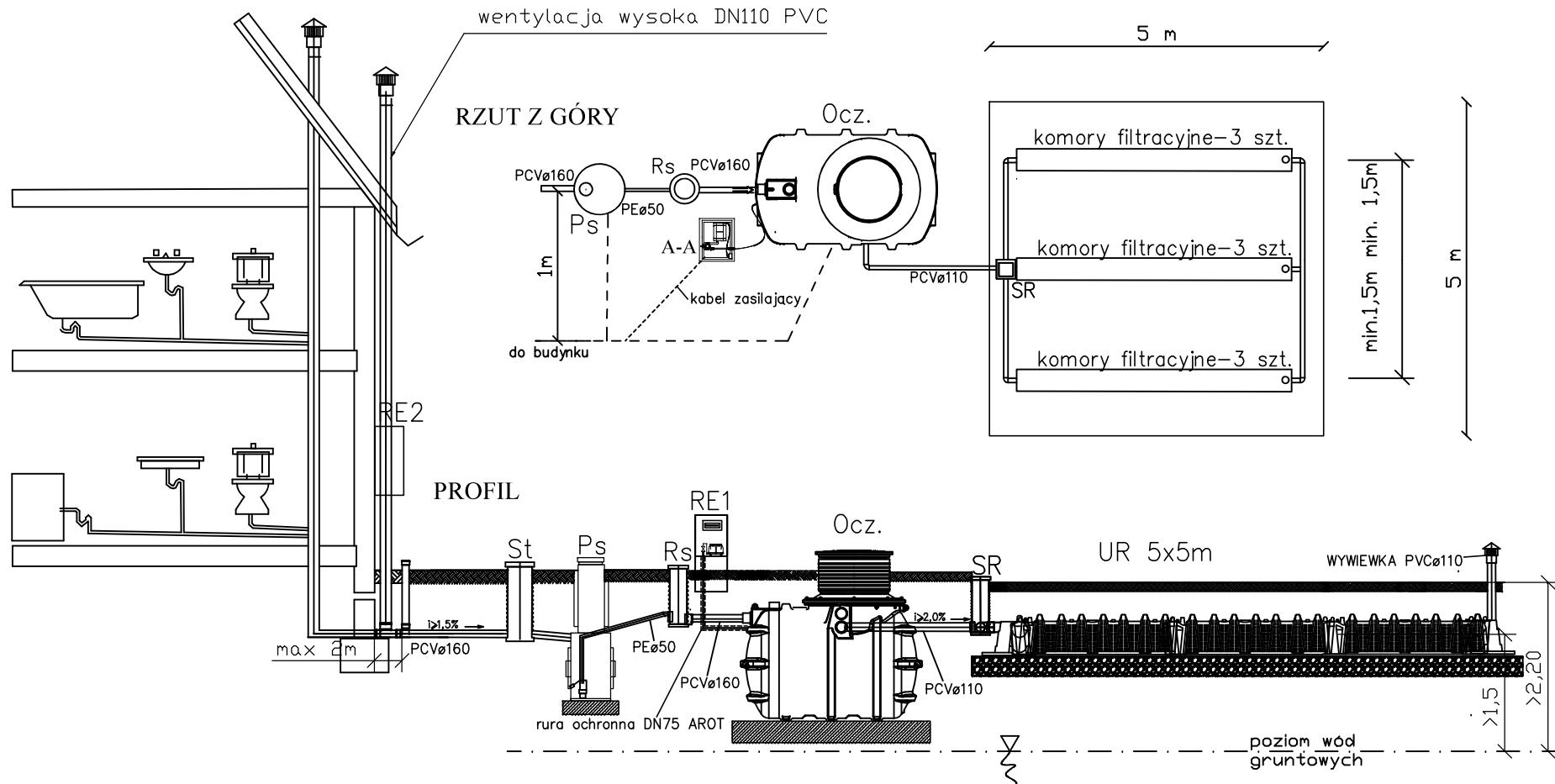

## LEGENDA :

- OCZ - oczyszczalnia biologiczna
- St - studzienka kontrolna ø315mm
- Ps - przepompownia ścieku surowego ø0,8m
- Rs - studzienka rozprężna ø315mm
- SR - studzienka rozdzielcza ø400mm
- UR - układ rozsączający 5x5m, 3x3 komory filtracyjne
- PCVø160,110 - kanał grawitacyjny PCV ø160, ø110mm
- PEø50 - kanał ciśnieniowy PE80 ø50mm
- RE1 - szafka sterownicza z dmuchawą dla oczyszczalni
- RE2 - szafka elektryczna przyłączeniowa

Obiekt:	BUDOWA PRZYDOMOWYCH OCZYSZCZALNI ŚCIEKÓW NA TERENIE GMINY DĄBRÓWKA			
Inwestor:	Gmina Dąbrówka ul. Kościuszki 14, 05-252 Dąbrówka			
Jednostka projektowa:	Biuro projektów i Realizacji Inwestycji PROSKOL Łukasz Skolimowski ul. Topolowa 132, 08-110 Siedlce			
Tytuł rys.:	ROZWINIĘCIE INSTALACJI - TYP I			
Opracował: tech. bud. Adam Zawadzki				
Projektant: mgr inż. Łukasz Skolimowski MAZ/0535/PWOS/10				
Branża	Data	Skala	Faza	Nr rysunku
S	6.2017	-	SCHEMAT	Rys.1.1

UWAGI: Wszelkie prawa do niniejszego opracowania są zastrzeżone. Kopiowanie, rozpowszechnianie i udostępnianie osobom trzecim projektu lub jego części bez zgody autorów jest zabronione. Wykonawcy i podwykonawcy zobowiązani są do sprawdzenia projektu, a w szczególności wymiarów przed przystąpieniem do prac budowlanych. Nie należy odmierzać wymiarów z rysunku, ani używać go jako szablonu. W przypadku niezgodności należy zwrócić się do projektanta.

# ROZWINIĘCIE INSTALACJI OCZYSZCZALNI ŚCIEKÓW - typ II

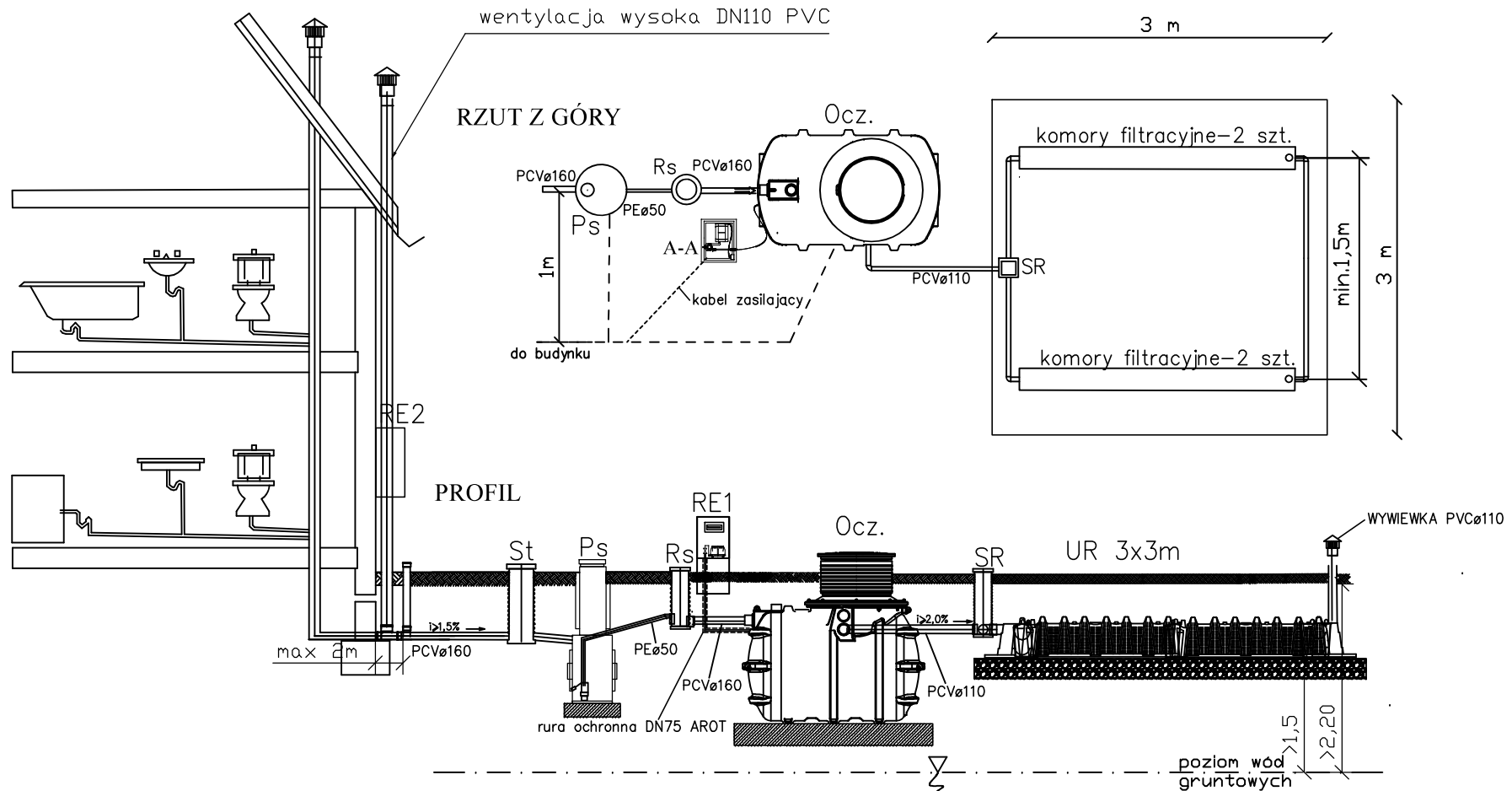

## LEGENDA :

- OCZ - oczyszczalnia biologiczna
- St - studzienka kontrolna  $\varnothing 315\text{mm}$
- Ps - przepompownia ścieku surowego  $\varnothing 0,8\text{m}$
- Rs - studzienka rozprężna  $\varnothing 315\text{mm}$
- SR - studzienka rozdzielcza  $\varnothing 400\text{mm}$
- UR - układ rozsączający 3x3m, 2x2 komory filtracyjne
- PCV $\varnothing 160, 110$  - kanał grawitacyjny PCV  $\varnothing 160, \varnothing 110\text{mm}$
- PE $\varnothing 50$  - kanał ciśnieniowy PE80  $\varnothing 50\text{mm}$
- RE1 - szafka sterownicza z dmuchawą dla oczyszczalni
- RE2 - szafka elektryczna przyłączeniowa

Obiekt:	BUDOWA PRZYDOMOWYCH OCZYSZCZALNI ŚCIEKÓW NA TERENIE GMINY DĄBRÓWKA			
Inwestor:	Gmina Dąbrówka ul. Kościuszki 14, 05-252 Dąbrówka			
Jednostka projektowa:	Biuro projektów i Realizacji Inwestycji PROSKOL Łukasz Skolimowski ul. Topolowa 132, 08-110 Siedlce			
Tytuł rys.:	ROZWINIĘCIE INSTALACJI - TYP II			
Opracował: tech. bud. Adam Zawadzki				
Projektant: mgr inż. Łukasz Skolimowski MAZ/0535/PWOS/10				
Branża	Data	Skala	Faza	Nr rysunku
S	6.2017	-	SCHEMAT	Rys.1.2

UWAGI: Wszelkie prawa do niniejszego opracowania są zastrzeżone. Kopiowanie, rozpowszechnianie i udostępnianie osobom trzecim projektu lub jego części bez zgody autorów jest zabronione. Wykonawcy i podwykonawcy zobowiązani są do sprawdzenia projektu, a w szczególności wymiarów przed przystąpieniem do prac budowlanych. Nie należy odmierzać wymiarów z rysunku, ani używać go jako szablonu. W przypadku niezgodności należy zwrócić się do projektanta.

ROZWINIĘCIE INSTALACJI OCZYSZCZALNI ŚCIEKÓW - typ IV

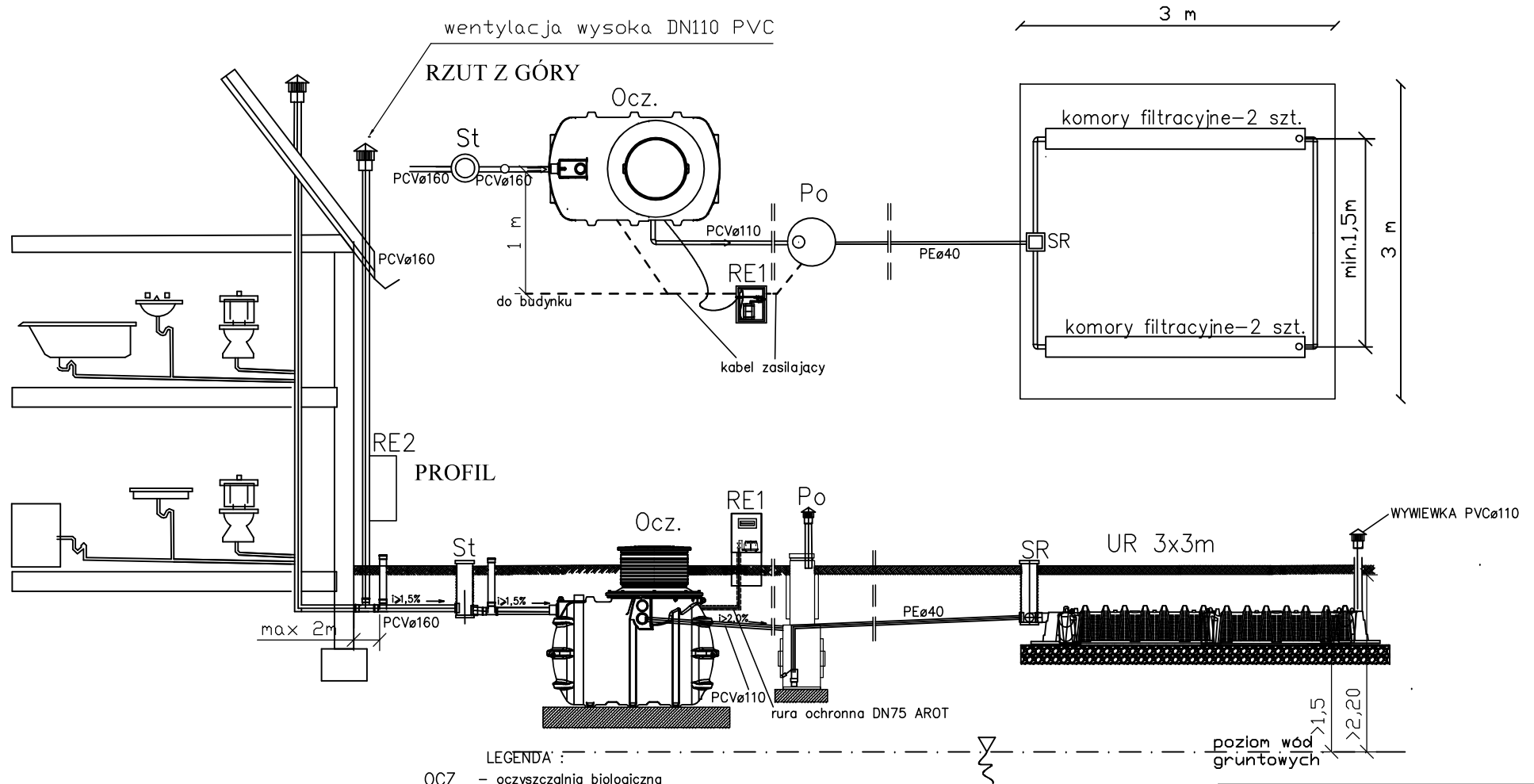

LEGENDA:

- OCZ - oczyszczalnia biologiczna
- St - studzienka kontrolna  $\varnothing 315\text{mm}$
- Po - przepompownia ścieku oczyszczonego  $\varnothing 0,8\text{m}$
- SR - studzienka rozdzielcza  $\varnothing 400\text{mm}$
- UR - układ rozsączający 3x3m, 2x2 komory filtracyjne
- PCV $\varnothing 160, 110$  - kanał grawitacyjny PCV  $\varnothing 160, \varnothing 110\text{mm}$
- PE $\varnothing 40$  - kanał ciśnieniowy PE80  $\varnothing 40\text{mm}$
- RE1 - szafka elektryczna z dmuchawą
- RE2 - szafka elektryczna przyłączeniowa

UWAGI: Wszelkie prawa do niniejszego opracowania są zastrzeżone. Kopiowanie, rozpowszechnianie i udostępnianie osobom trzecim projektu lub jego części bez zgody autorów jest zabronione. Wykonawcy i podwykonawcy zobowiązani są do sprawdzenia projektu, a w szczególności wymiarów przed przystąpieniem do prac budowlanych. Nie należy odmierzać wymiarów z rysunku, ani używać go jako szablonu. W przypadku niezgodności należy zwrócić się do projektanta.

Obiekt: BUDOWA PRZYDOMOWYCH OCZYSZCZALNI ŚCIEKÓW NA TERENIE GMINY DABRÓWKA				
Inwestor: Gmina Dąbrówka ul. Kościuszki 14, 05-252 Dąbrówka				
Jednostka projektowa: Biuro projektów i Realizacji Inwestycji PROSKOL Łukasz Skolimowski ul. Topolowa 132, 08-110 Siedlce				
Tytuł rys.: ROZWINIĘCIE INSTALACJI - TYP IV				
Opracował: tech. bud. Adam Zawadzki				
Projektant: mgr inż. Łukasz Skolimowski MAZ/0535/PWOS/10				
Branża	Data	Skala	Faza	Nr rysunku
S	6.2017	-	SCHEMAT	Rys.1.4



ROZWINIĘCIE INSTALACJI OCZYSZCZALNI ŚCIEKÓW - typ V

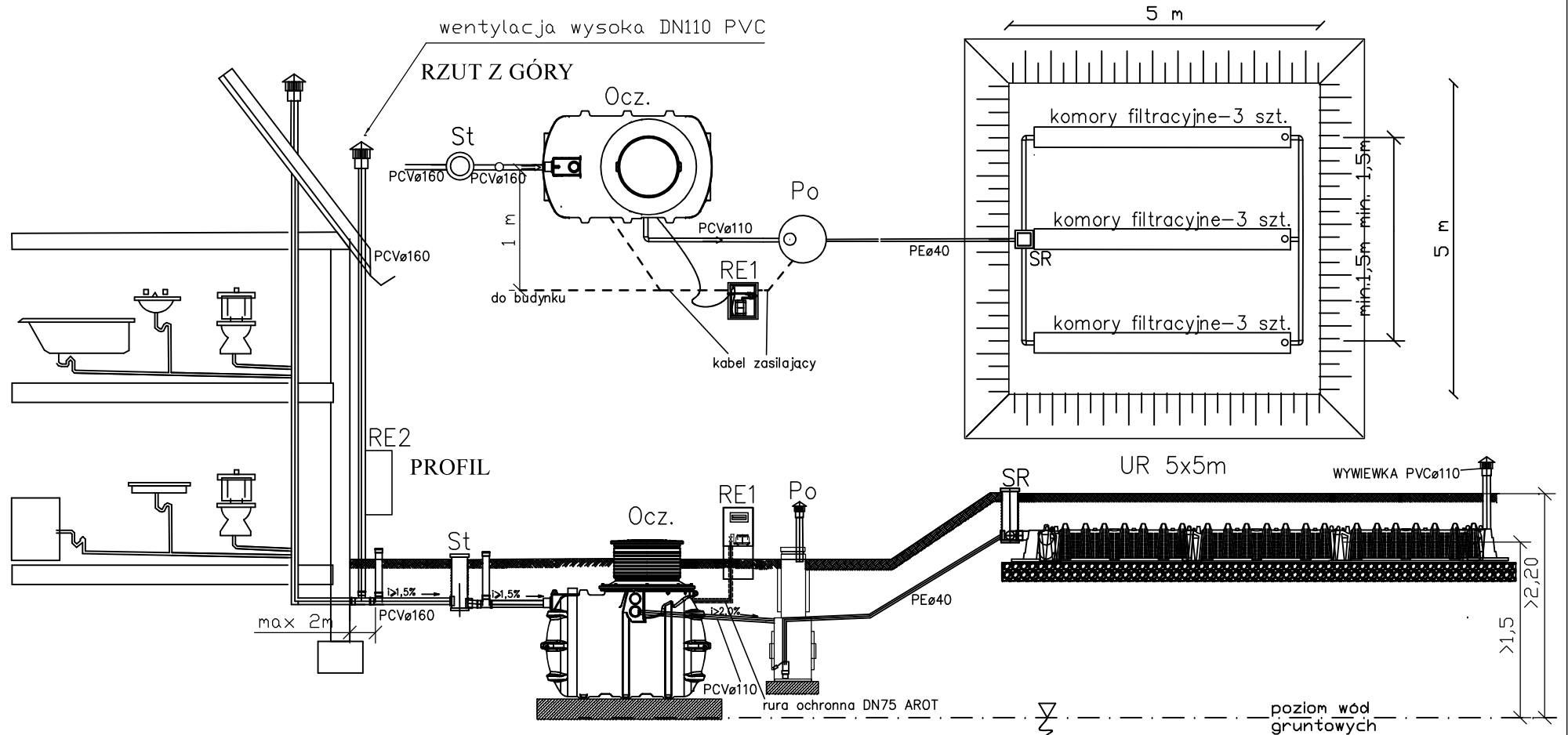

LEGENDA :

- OCZ - oczyszczalnia biologiczna
- St - studzienka kontrolna  $\varnothing$ 315mm
- Po - przepompownia ścieku oczyszczonego  $\varnothing$ 0,8m
- SR - studzienka rozdzielcza  $\varnothing$ 400mm
- UR - układ rozsączający 5x5m, 3x3 komory filtracyjne
- PCV $\varnothing$ 160,110 - kanał grawitacyjny PCV  $\varnothing$ 160,  $\varnothing$ 110mm
- PE $\varnothing$ 40 - kanał ciśnieniowy PE80  $\varnothing$ 40mm
- RE1 - szafka elektryczna z dmuchawą
- RE2 - szafka elektryczna przyłączeniowa

UWAGI: Wszelkie prawa do niniejszego opracowania są zastrzeżone. Kopiowanie, rozpowszechnianie i udostępnianie osobom trzecim projektu lub jego części bez zgody autorów jest zabronione. Wykonawcy i podwykonawcy zobowiązani są do sprawdzenia projektu, a w szczególności wymiarów przed przystąpieniem do prac budowlanych. Nie należy odmierzania wymiarów z rysunku, ani używać go jako szablonu. W przypadku niezgodności należy zwrócić się do projektanta.

Obiekt: BUDOWA PRZYDOMOWYCH OCZYSZCZALNI ŚCIEKÓW NA TERENIE GMINY DABRÓWKA				
Inwestor: Gmina Dąbrówka ul. Kościuszki 14, 05-252 Dąbrówka				
Jednostka projektowa: Biuro projektów i Realizacji Inwestycji PROSKOL Łukasz Skolimowski ul. Topolowa 132, 08-110 Siedlce				
Tytuł rys.: ROZWINIĘCIE INSTALACJI - TYP V				
Opracował: tech. bud. Adam Zawadzki				
Projektant: mgr inż. Łukasz Skolimowski MAZ/0535/PWOS/10				
Branża	Data	Skala	Faza	Nr rysunku
S	6.2017	-	SCHEMAT	Rys.1.5

ROZWINIĘCIE INSTALACJI OCZYSZCZALNI ŚCIEKÓW - typ VII

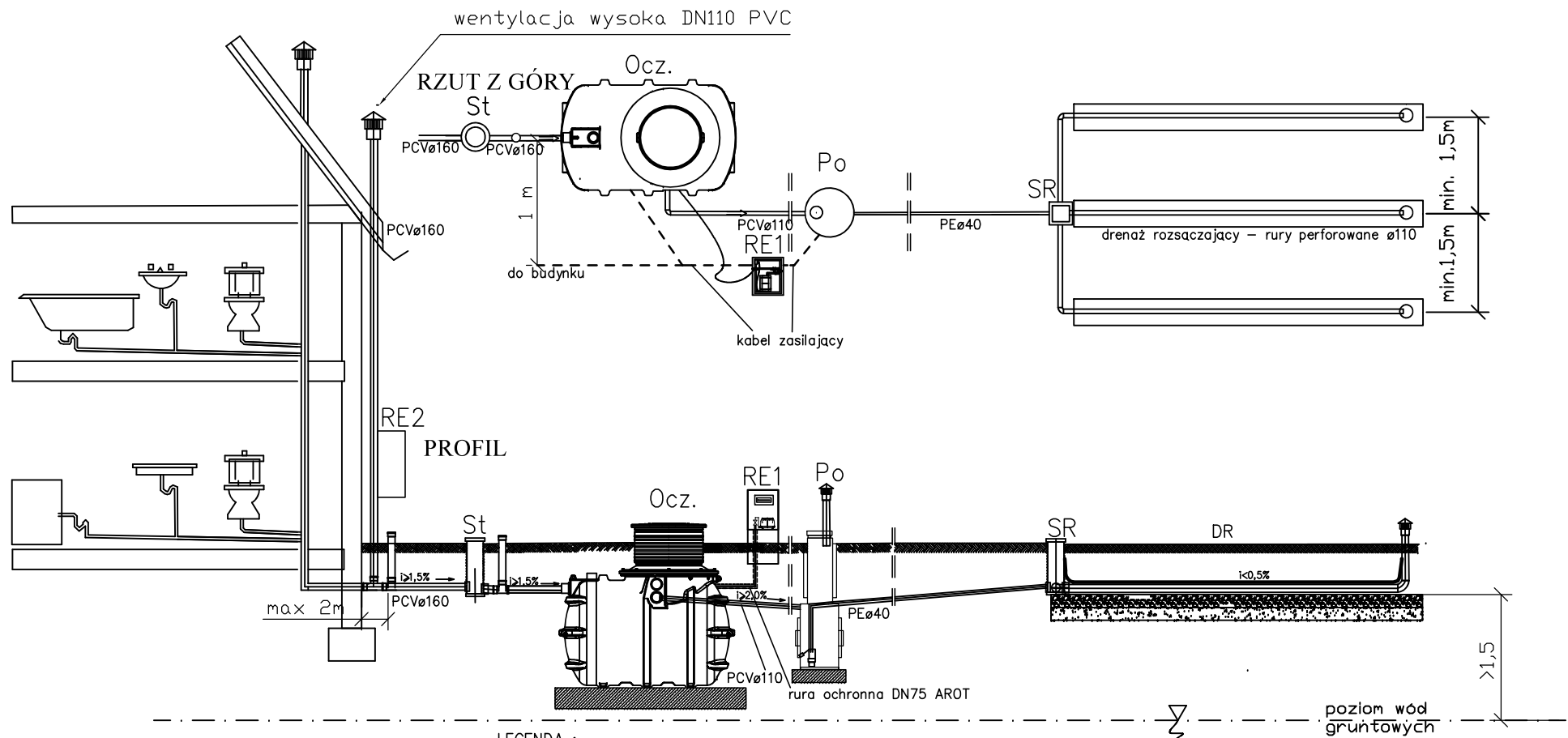

LEGENDA :

- OCZ - oczyszczalnia biologiczna
- St - studzienka kontrolna ø315mm
- Po - przepompownia ścieku oczyszczonego ø0,8m
- SR - studzienka rozdzielcza ø400mm
- DR - drenaż rozsączający w gruncie
- PCVø160,110 - kanał grawitacyjny PCV ø160, ø110mm
- PEø40 - kanał ciśnieniowy PE80 ø40mm
- RE1 - szafka elektryczna z dmuchawą
- RE2 - szafka elektryczna przyłączeniowa

UWAGI: Wszelkie prawa do niniejszego opracowania są zastrzeżone. Kopiowanie, rozpowszechnianie i udostępnianie osobom trzecim projektu lub jego części bez zgody autorów jest zabronione. Wykonawcy i podwykonawcy zobowiązani są do sprawdzenia projektu, a w szczególności wymiarów przed przystąpieniem do prac budowlanych. Nie należy odmierzania wymiarów z rysunku, ani używać go jako szablonu. W przypadku niezgodności należy zwrócić się do projektanta.

Obiekt: BUDOWA PRZYDOMOWYCH OCZYSZCZALNI ŚCIEKÓW NA TERENIE GMINY DABRÓWKA				
Inwestor: Gmina Dąbrówka ul. Kościuszki 14, 05-252 Dąbrówka				
Jednostka projektowa: Biuro projektów i Realizacji Inwestycji PROSKOL Łukasz Skolimowski ul. Topolowa 132, 08-110 Siedlce				
Tytuł rys.: ROZWINIĘCIE INSTALACJI - TYP VII				
Opracował: tech. bud. Adam Zawadzki				
Projektant: mgr inż. Łukasz Skolimowski MAZ/0535/PWOS/10				
Branża	Data	Skala	Faza	Nr rysunku
S	6.2017	-	SCHEMAT	Rys.1.7

ROZWINIĘCIE INSTALACJI OCZYSZCZALNI ŚCIEKÓW - typ VIII

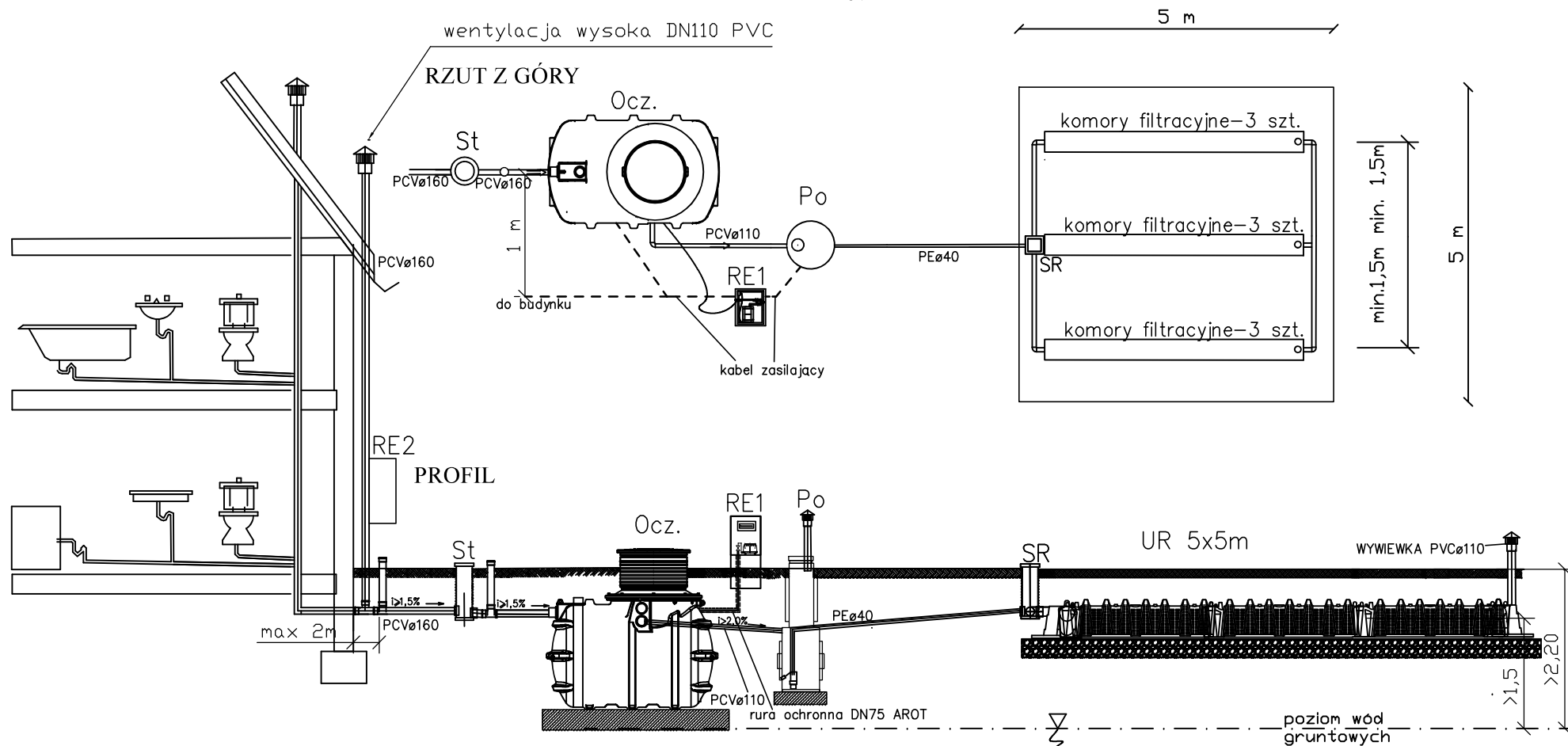

LEGENDA :

- OCZ - oczyszczalnia biologiczna
- St - studzienka kontrolna  $\varnothing 315\text{mm}$
- Po - przepompownia ścieku oczyszczonego  $\varnothing 0,8\text{m}$
- SR - studzienka rozdzielcza  $\varnothing 400\text{mm}$
- UR - układ rozsączający 5x5m, komory filtracyjne
- PCV $\varnothing 160, 110$  - kanał grawitacyjny PCV  $\varnothing 160, \varnothing 110\text{mm}$
- PE $\varnothing 40$  - kanał ciśnieniowy PE80  $\varnothing 40\text{mm}$
- RE1 - szafka elektryczna z dmuchawą
- RE2 - szafka elektryczna przyłączeniowa

UWAGI: Wszelkie prawa do niniejszego opracowania są zastrzeżone. Kopiowanie, rozpowszechnianie i udostępnianie osobom trzecim projektu lub jego części bez zgody autorów jest zabronione. Wykonawcy i podwykonawcy zobowiązani są do sprawdzenia projektu, a w szczególności wymiarów przed przystąpieniem do prac budowlanych. Nie należy odmierzania wymiarów z rysunku, ani używać go jako szablonu. W przypadku niezgodności należy zwrócić się do projektanta.

Obiekt: BUDOWA PRZYDOMOWYCH OCZYSZCZALNI ŚCIEKÓW NA TERENIE GMINY DABRÓWKA				
Inwestor: Gmina Dąbrówka ul. Kościuszki 14, 05-252 Dąbrówka				
Jednostka projektowa: Biuro projektów i Realizacji Inwestycji PROSKOL Łukasz Skolimowski ul. Topolowa 132, 08-110 Siedlce				
Tytuł rys.: ROZWINIĘCIE INSTALACJI - TYP VIII				
Opracował: tech. bud. Adam Zawadzki				
Projektant: mgr inż. Łukasz Skolimowski MAZ/0535/PWOS/10				
Branża	Data	Skala	Faza	Nr rysunku
S	6.2017	-	SCHEMAT	Rys.1.8

# ROZWINIĘCIE INSTALACJI OCZYSZCZALNI ŚCIEKÓW - typ IX

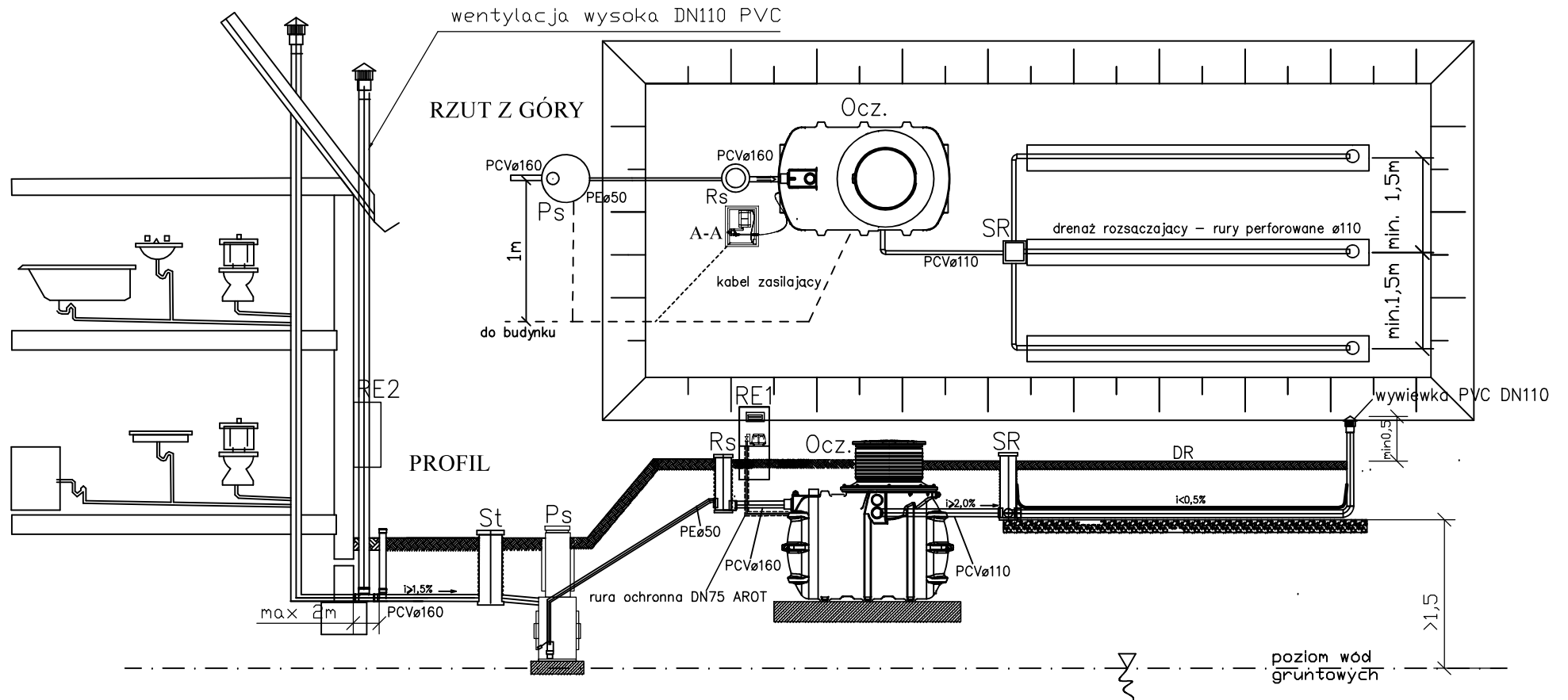

## LEGENDA :

- OCZ - oczyszczalnia biologiczna
- St - studzienka kontrolna ø315mm
- Ps - przepompownia ścieku surowego ø0,8m
- Rs - studzienka rozpreźna ø315mm
- SR - studzienka rozdzielcza ø400mm
- DR - drenaż rozsączający w gruncie
- PCVø160,110 - kanał grawitacyjny PCV ø160, ø110mm
- PEø50 - kanał ciśnieniowy PE80 ø50mm
- RE1 - szafka sterownicza z dmuchawą dla oczyszczalni
- RE2 - szafka elektryczna przyłączeniowa

Objekt:	BUDOWA PRZYDOMOWYCH OCZYSZCZALNI ŚCIEKÓW NA TERENIE GMINY DĄBRÓWKA			
Inwestor:	Gmina Dąbrówka ul. Kościuszki 14, 05-252 Dąbrówka			
Jednostka projektowa:	Biuro projektów i Realizacji Inwestycji PROSKOL Łukasz Skolimowski ul. Topolowa 132, 08-110 Siedlce			
Tytuł rys.:	ROZWINIĘCIE INSTALACJI - TYP IX			
Opracował:	tech. bud. Adam Zawadzki			
Projektant:	mgr inż. Łukasz Skolimowski MAZ/0535/PWOS/10			
Branża	Data	Skala	Faza	Nr rysunku
S	6.2017	-	SCHEMAT	Rys.1.9

UWAGI: Wszelkie prawa do niniejszego opracowania są zastrzeżone. Kopiowanie, rozpowszechnianie i udostępnianie osobom trzecim projektu lub jego części bez zgody autorów jest zabronione. Wykonawcy i podwykonawcy zobowiązani są do sprawdzenia projektu, a w szczególności wymiarów przed przystąpieniem do prac budowlanych. Nie należy odmierzać wymiarów z rysunku, ani używać go jako szablonu. W przypadku niezgodności należy zwrócić się do projektanta.

WIDOK Z BOKU

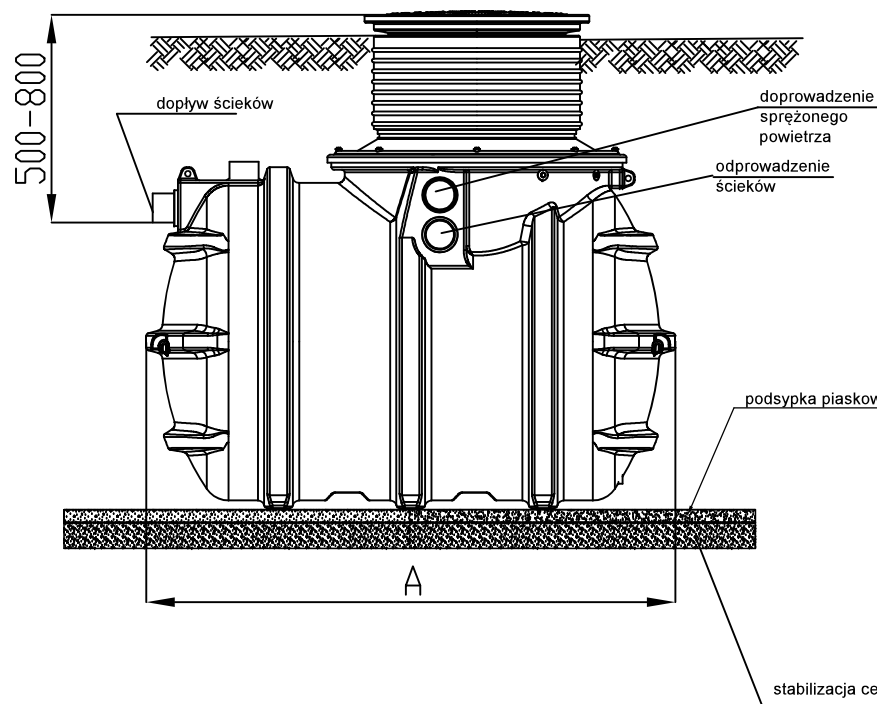

PRZÓD

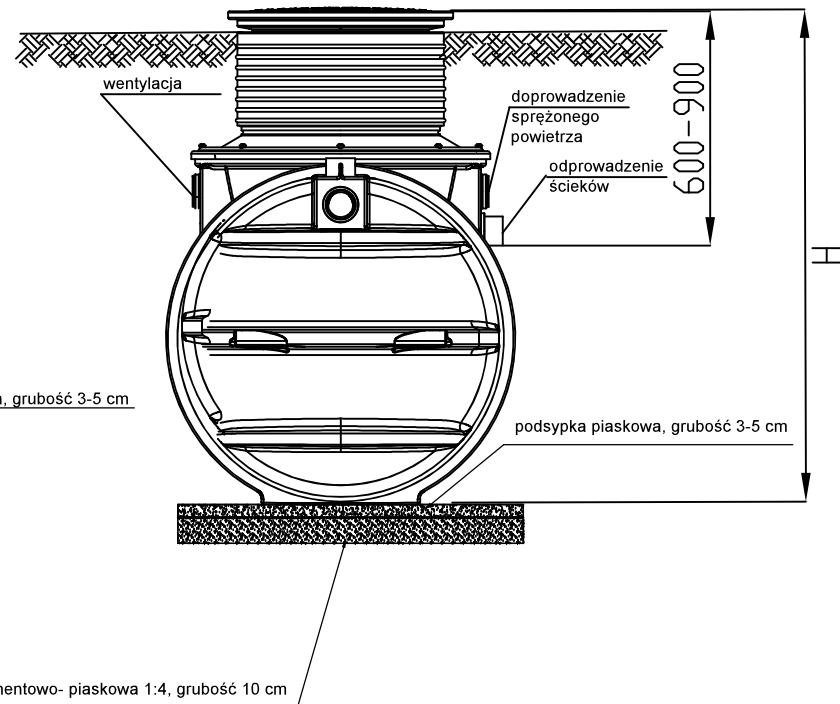

WIDOK Z GÓRY

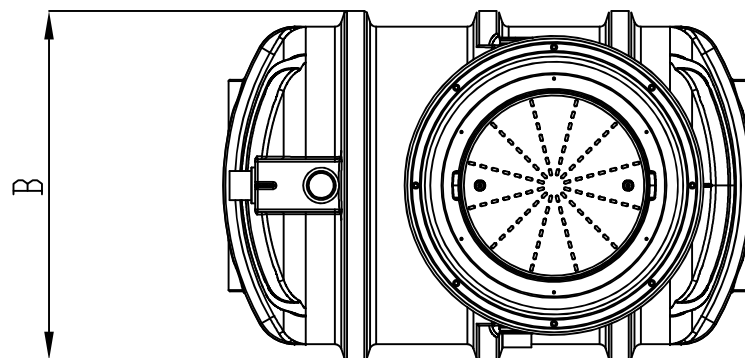

Typ oczyszczalni	Ilość RLM	Długość A (mm)	Szerokość B (mm)	Wysokość (mm)	Głębokość dopływu (mm)	Ciężar (kg)
A	Do 4	2000	1320	1580-1880	500-800	175
B	Do 6	2500	1470	1754-2054	500-800	230

<b>Objekt:</b> BUDOWA PRZYDOMOWYCH OCZYSZCZALNI ŚCIEKÓW NA TERENIE GMINY DABRÓWKA				
<b>Inwestor:</b> Gmina Dabrówka ul. Kościuszki 14, 05-252 Dabrówka				
<b>Jednostka projektowa:</b> Biuro projektów i Realizacji Inwestycji PROSKOL Łukasz Skolimowski ul. Topolowa 132, 08-110 Siedlce				
<b>Tytuł rys.:</b> RZUT I PRZEKRÓJ OCZYSZCZALNI TYP A,B				
<b>Opracował:</b> tech. bud. Adam Zawadzki				
<b>Projektował:</b> mgr inż. Łukasz Skolimowski MAZ/0535/PWOS/10 Inst.-sanitarne				
<b>Branża</b>	<b>Data</b>	<b>Skala</b>	<b>Faza</b>	<b>Nr rysunku</b>
S	6.2017	-	PB-W	2.

## PRZEKRÓJ POPRZECZNY - UKŁAD ROZSĄCZAJĄCY W GRUNCIE

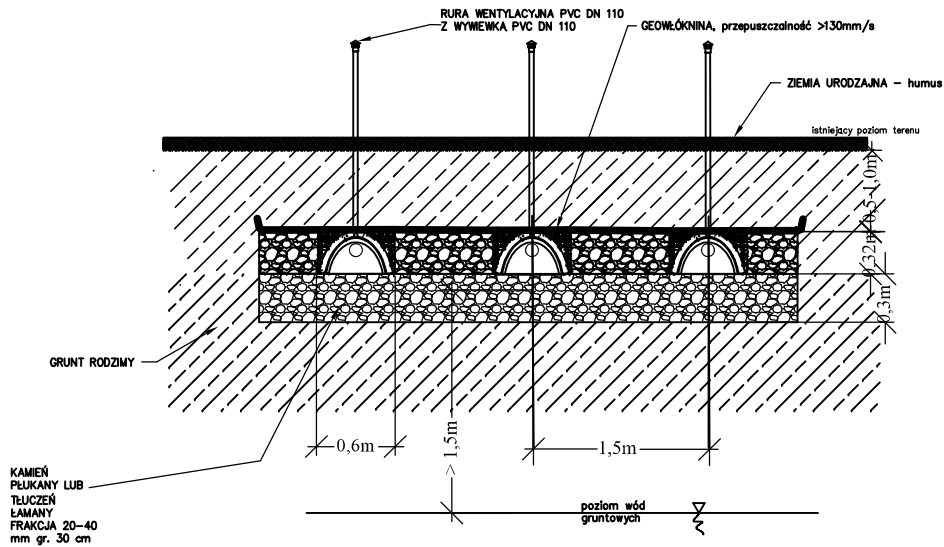

## PRZEKRÓJ PODŁUŻNY

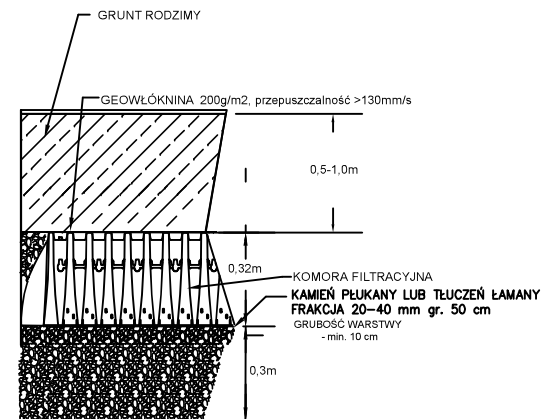

## RZUT POZIOMY - KOMORA FILTRACYJNA

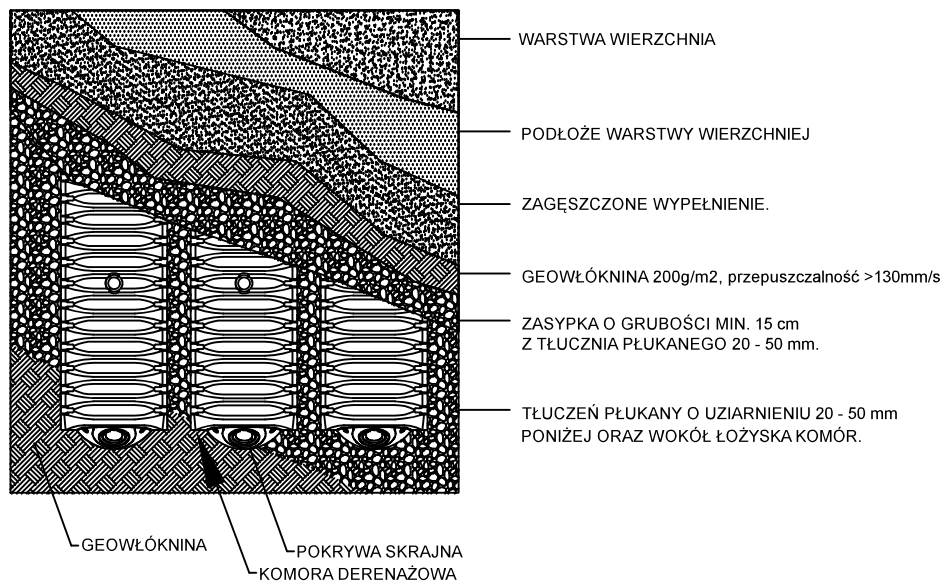

## Dekiel końcowy + Komora filtracyjna

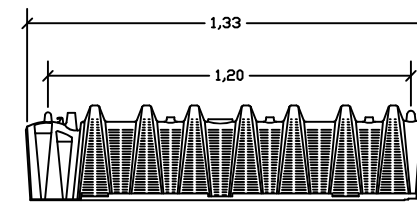
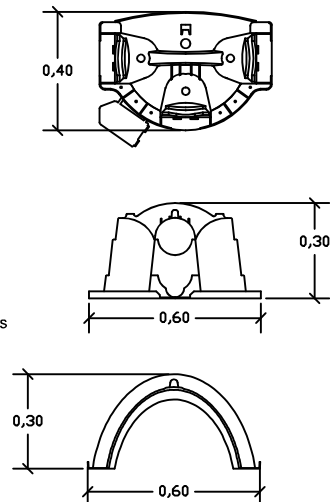

UWAGI: Wszelkie prawa do niniejszego opracowania są zastrzeżone. Kopiowanie, rozpowszechnianie i udostępnianie osobom trzecim projektu lub jego części bez zgody autorów jest zabronione. Wykonawcy i podwykonawcy zobowiązani są do sprawdzenia projektu, a w szczególności wymiarów przed przystąpieniem do prac budowlanych. Nie należy odmierzać wymiarów z rysunku, ani używać go jako szablonu. W przypadku niezgodności należy zwrócić się do projektanta.

Objekt:	BUDOWA PRZYDOMOWYCH OCZYSZCZALNI ŚCIEKÓW NA TERENIE GMINY DĄBRÓWKA			
Investor:	Gmina Dąbrówka ul. Kościuszki 14, 05-252 Dąbrówka			
Jednostka projektowa:	Biuro Projektów i Realizacji Inwestycji PROSKOL Łukasz Skolimowski ul. Topolowa 132, 08-110 Siedlce			
Tytuł rys.:	UKŁAD ROZSĄCZAJĄCY W GRUNCIE			
Opracował:	tech. bud. Adam Zawadzki			
Projektant:	mgr inż. Łukasz Skolimowski MAZ/0535/PWOS/10			
Branża	Data	Skala	Faza	Nr rysunku
S	06.2017	-	PB-W	3.1

## PRZEKRÓJ POPRZECZNY - UKŁAD ROZSĄCZAJĄCY W NASYPIE

### Uwaga!

Nie dopuścić do rozluźnienia struktury gruntu rodzimego w trakcie wykonywania układu rozsączającego.

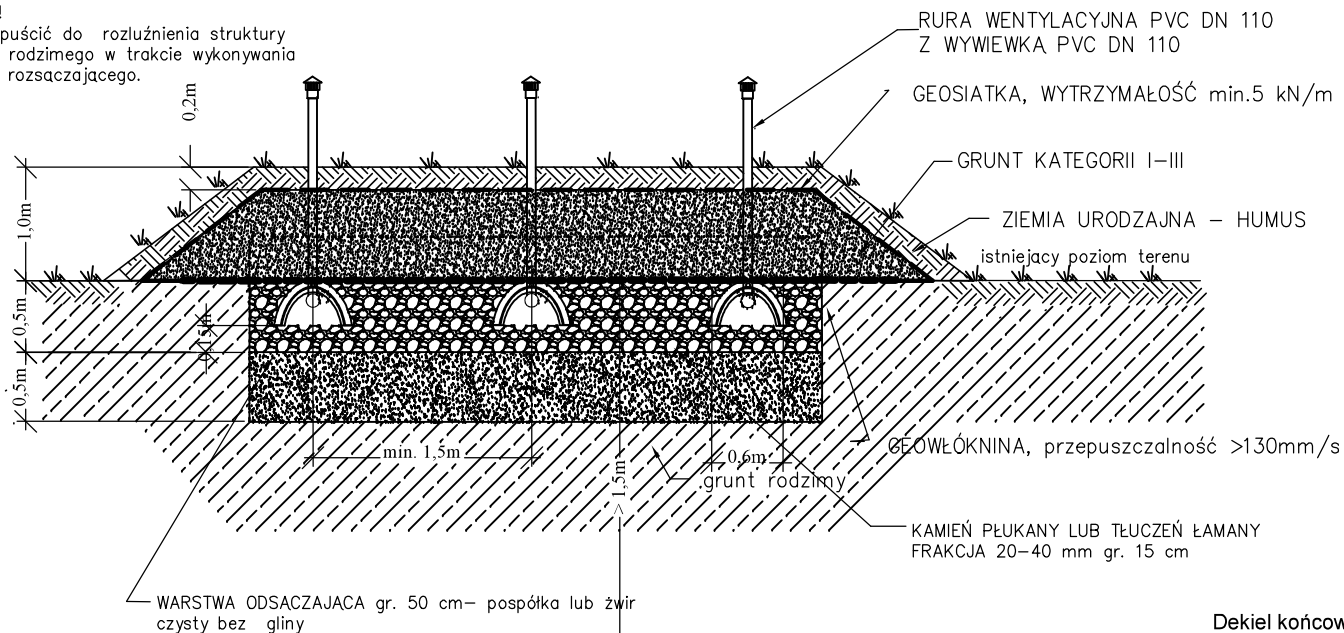

## PRZEKRÓJ PODŁUŻNY

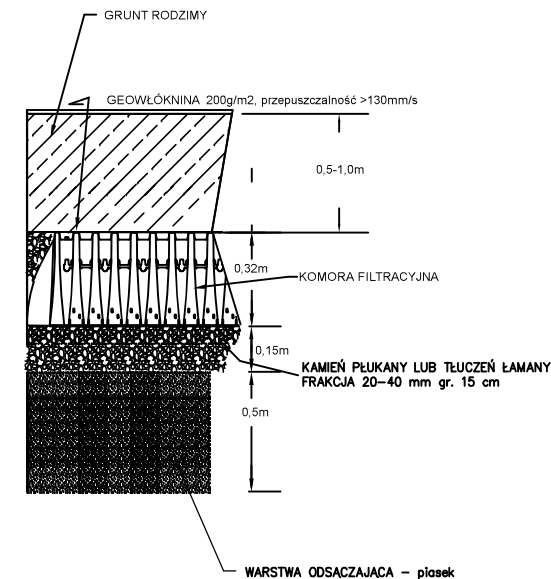

## RZUT POZIOMY - KOMORA DRENAŻOWA

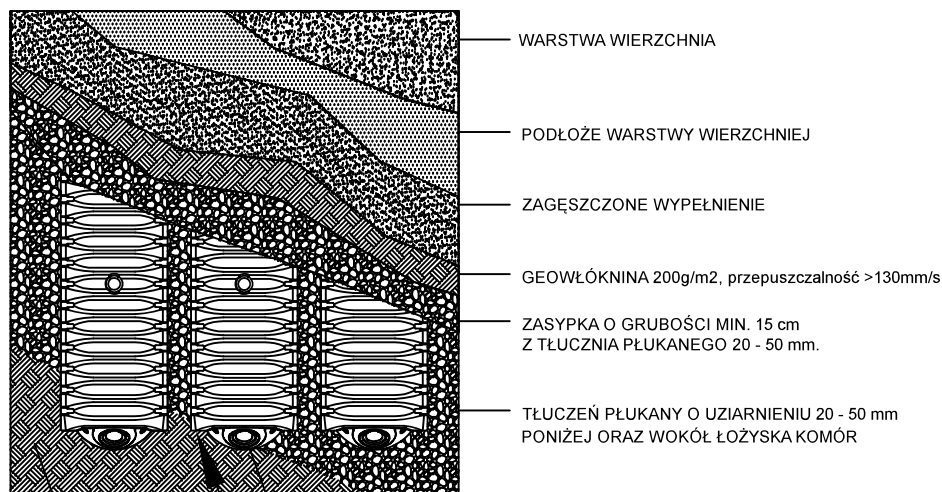

## Dekiel końcowy + Komora filtracyjna

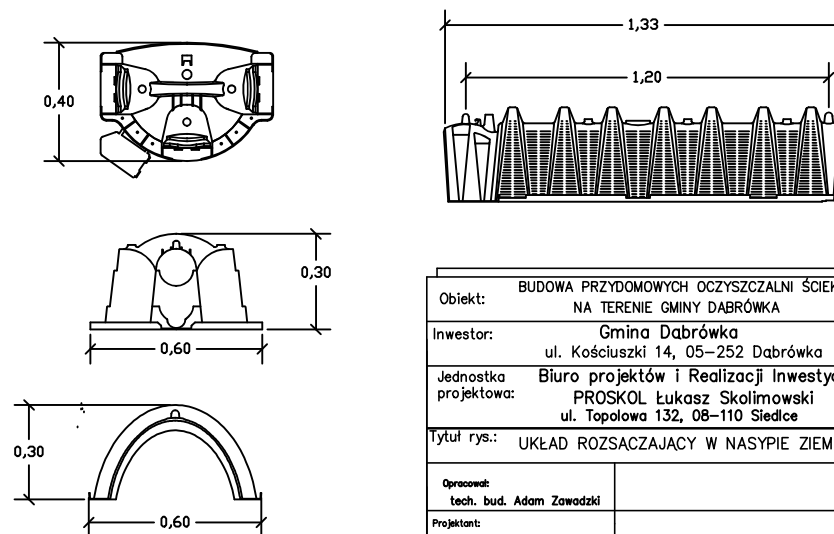

Objekt:	BUDOWA PRZYDOMOWYCH OCZYSZCZALNI ŚCIEKÓW NA TERENIE GMINY DABRÓWKA			
Inwestor:	Gmina Dabrówka ul. Kościuski 14, 05-252 Dabrówka			
Jednostka projektowa:	Biuro projektów i Realizacji Inwestycji PROSKOL Łukasz Skolimowski ul. Topolowa 132, 08-110 Siedlce			
Tytuł rys.:	UKŁAD ROZSĄCZAJĄCY W NASYPIE ZIEMNYM			
Opracował:	tech. bud. Adam Zawadzki			
Projektant:	mgr inż. Łukasz Skolimowski MAZ/0535/PWOS/10			
Branża	Data	Skala	Faza	Nr rysunku
S	06.2017	-	PB-W	3.2

UWAGI: Wszelkie prawa do niniejszego opracowania są zastrzeżone. Kopiowanie, rozpowszechnianie i udostępnianie osobom trzecim projektu lub jego części bez zgody autorów jest zabronione. Wykonawcy i podwykonawcy zobowiązani są do sprawdzenia projektu, a w szczególności wymiarów przed przystąpieniem do prac budowlanych. Nie należy odmierzać wymiarów z rysunku, ani używać go jako szablonu. W przypadku niezgodności należy zwrócić się do projektanta.

### UR 3x3m

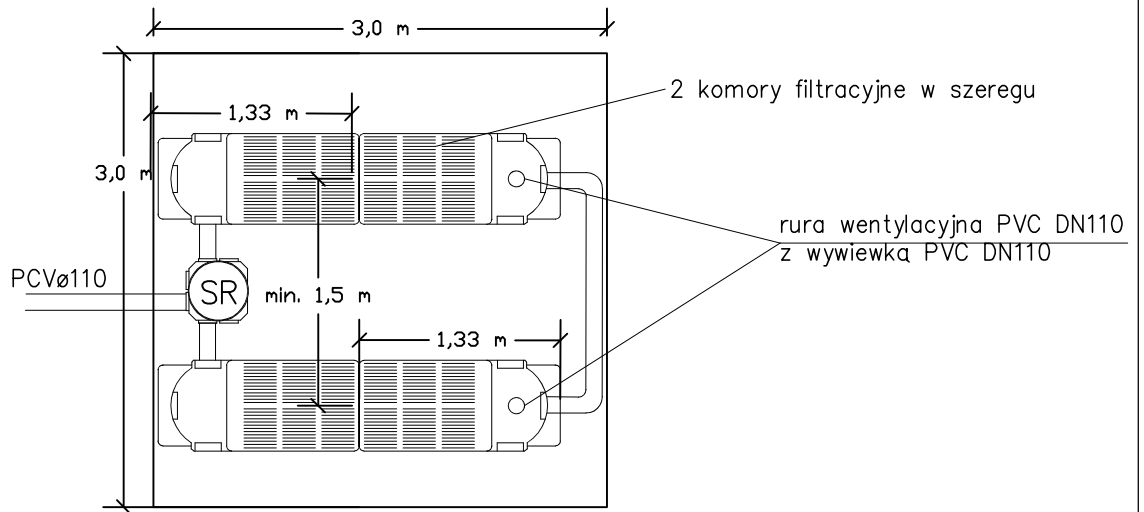

### UR 5x5m

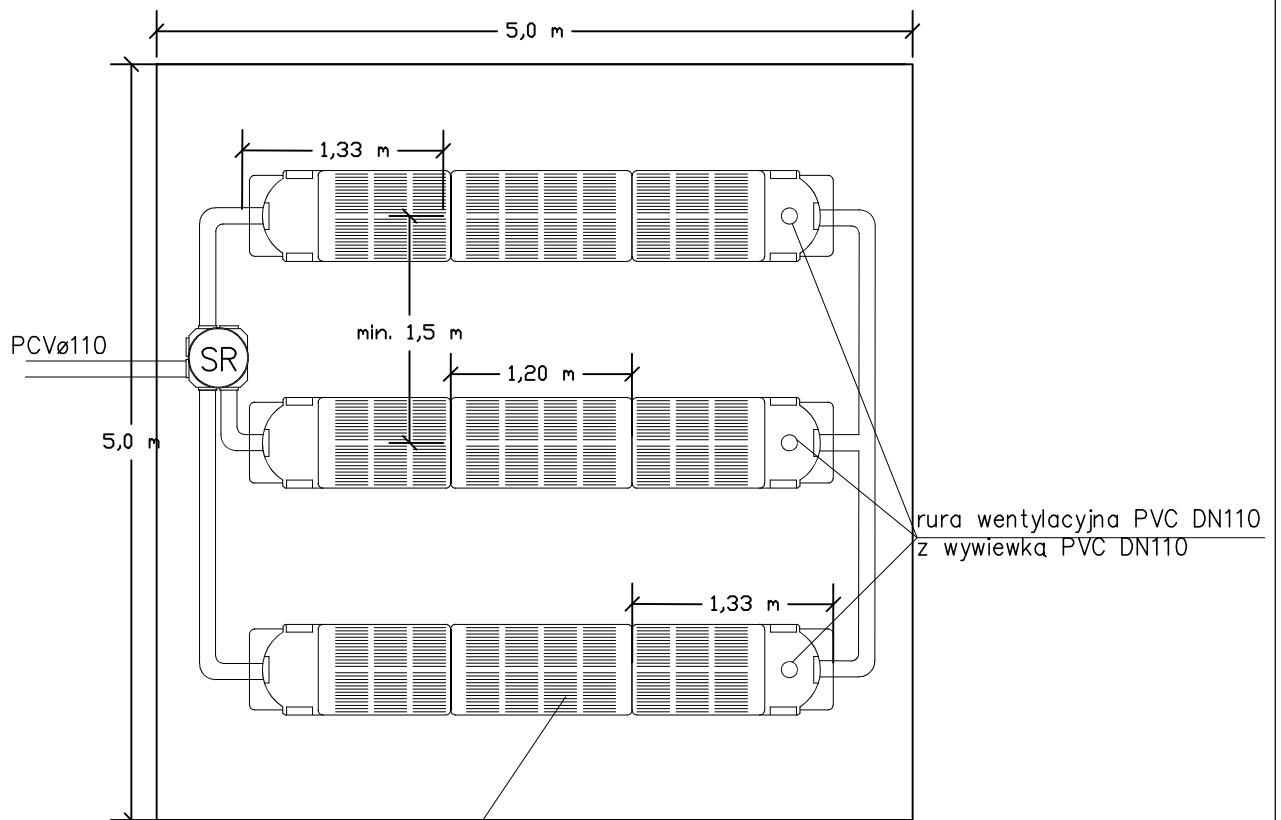

3 komory filtracyjne w szeregu

<b>Obiekt:</b> BUDOWA PRZYDOMOWYCH OCZYSZCZALNI ŚCIEKÓW NA TERENIE GMINY DABRÓWKA				
<b>Inwestor:</b> Gmina Dąbrówka ul. Kościuszki 14, 05-252 Dąbrówka				
<b>Jednostka projektowa:</b> Biuro Projektów i Realizacji Inwestycji PROSKOL Łukasz Skolimowski ul. Topolowa 132, 08-110 Siedlce				
<b>Tytuł rys.:</b> UKŁADY ROZSACZAJACE- RZUT				
<b>Opracował:</b> tech. bud. Adam Zawadzki				
<b>Projektant:</b> mgr inż. Łukasz Skolimowski MAZ/0535/PWOS/10				
<b>Branża</b>	<b>Data</b>	<b>Skala</b>	<b>Faza</b>	<b>Nr rysunku</b>
S	06.2016	-	PB-W	3.3



# PRZEKRÓJ POPRZECZNY – DRENAŻ ROZSACZAJĄCY W NASYPIE

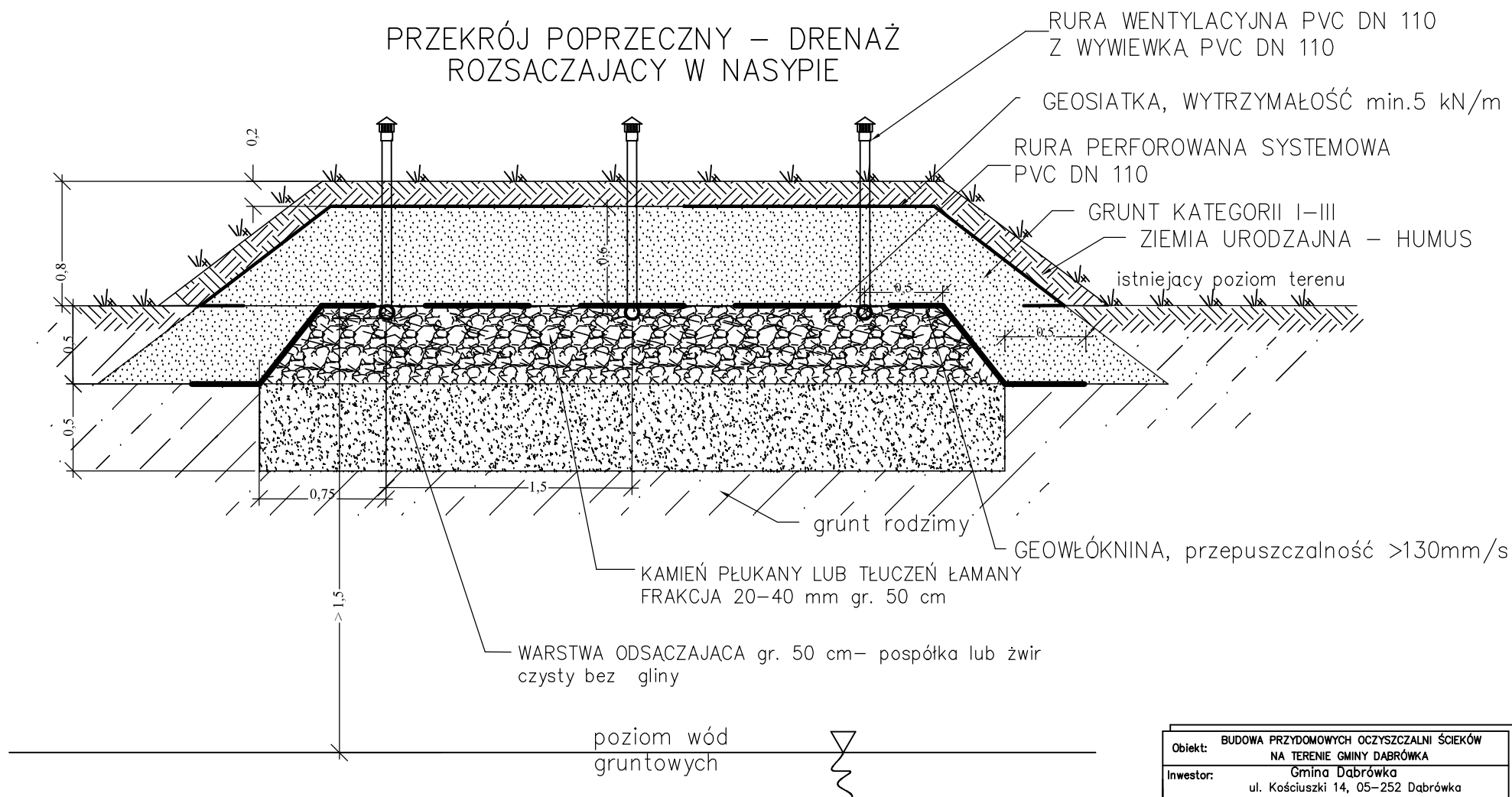

Zachować odległość 1,5 m ponad poziomem wód gruntowych poprzez wyniesienie układu rozsączającego powyżej istniejącego terenu.

UWAGI: Wszelkie prawa do niniejszego opracowania są zastrzeżone. Kopiowanie, rozpowszechnianie i udostępnianie osobom trzecim projektu lub jego części bez zgody autorów jest zabronione. Wykonawcy i podwykonawcy zobowiązani są do sprawdzenia projektu, a w szczególności wymiarów przed przystąpieniem do prac budowlanych. Nie należy odmierzać wymiarów z rysunku, ani używać go jako szablonu. W przypadku niezgodności należy zwrócić się do projektanta.

Obiekt: BUDOWA PRZYDOMOWYCH OCZYSZCZALNI ŚCIEKÓW NA TERENIE GMINY DABRÓWKA				
Inwestor: Gmina Dąbrówka ul. Kościuszki 14, 05-252 Dąbrówka				
Jednostka projektowa: Biuro projektów i Realizacji Inwestycji PROSKOL Łukasz Skolimowski ul. Topolowa 132, 08-110 Siedlce				
Tytuł rys.: SCHEMAT DRENAŻU ROZSACZAJĄCEGO W NASYPIE ZIEMNYM				
Opracował: tech. bud. Adam Zawadzki				
Projektował: mgr inż. Łukasz Skolimowski MAZ/0535/PWOS/10 Inst. - sanitarnie				
Branża	Data	Skala	Faza	Nr rysunku
S	6.2017	-	PB-W	3.4.

# PRZEKRÓJ POPRZECZNY – DRENAŻ W GRUNCIE

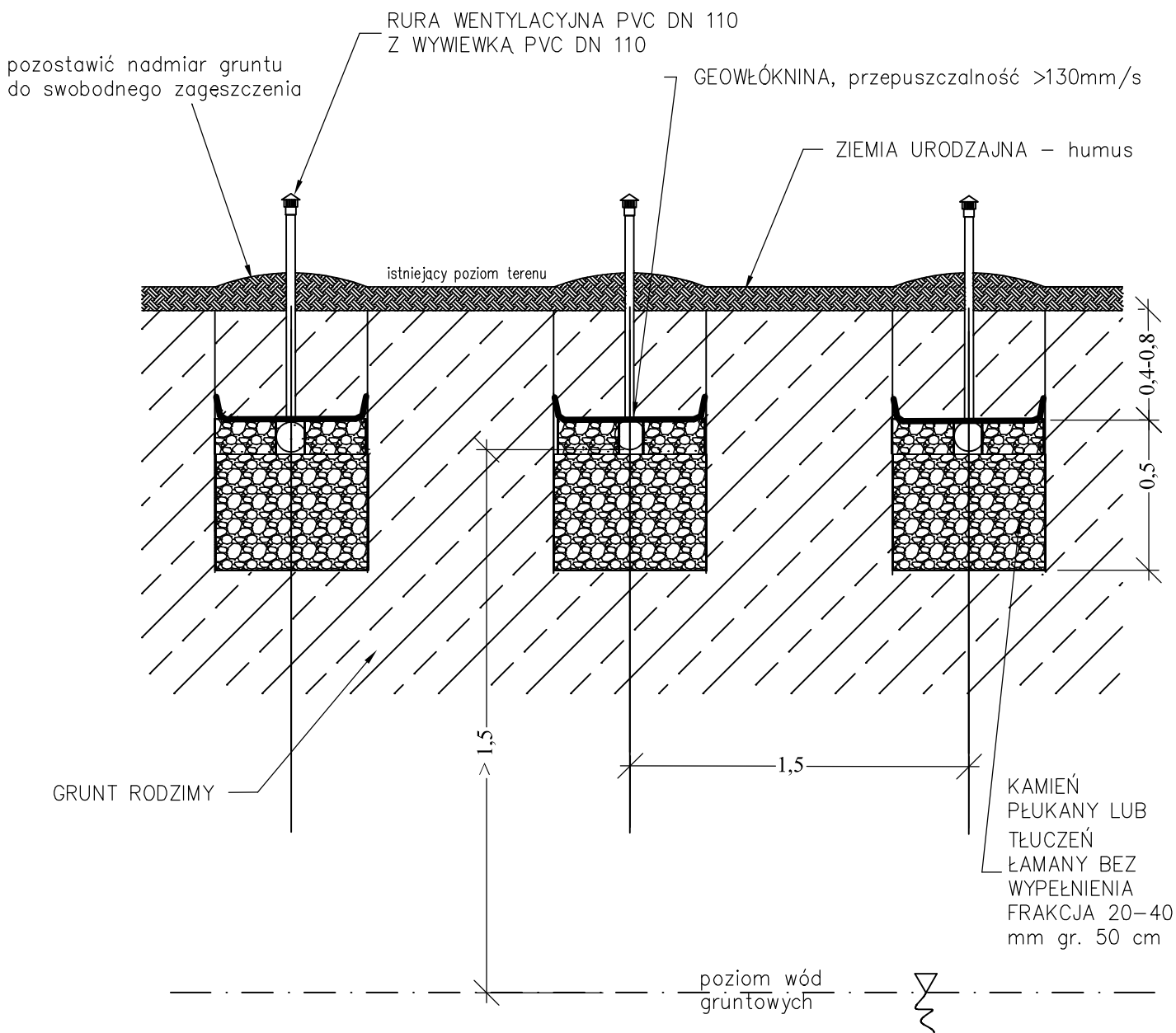

Zachować odległość 1,5 m ponad poziomem wód gruntowych poprzez wyniesienie drenażu rozsączającego powyżej istniejącego terenu.

Obiekt: BUDOWA PRZYDOMOWYCH OCZYSZCZALNI ŚCIEKÓW NA TERENIE GMINY SADOWNE				
Inwestor: Gmina Sadowne ul. Kościuszki 3, 07-140 Sadowne				
Jednostka projektowa: Biuro Projektów i Realizacji Inwestycji PROSKOL Łukasz Skolimowski ul. Topolowa 132, 08-110 Siedlce				
Tytuł rys.: DRENAŻ ROZSĄCZAJĄCY W GRUNCIE				
Opracował: tech. bud. Adam Zawadzki				
Projektował: mgr inż. Łukasz Skolimowski MAZ/0535/PWOS/10 Inst.-sanitarne				
Branża	Data	Skala	Faza	Nr rysunku
S	6.2017	-	PB-W	3.5.

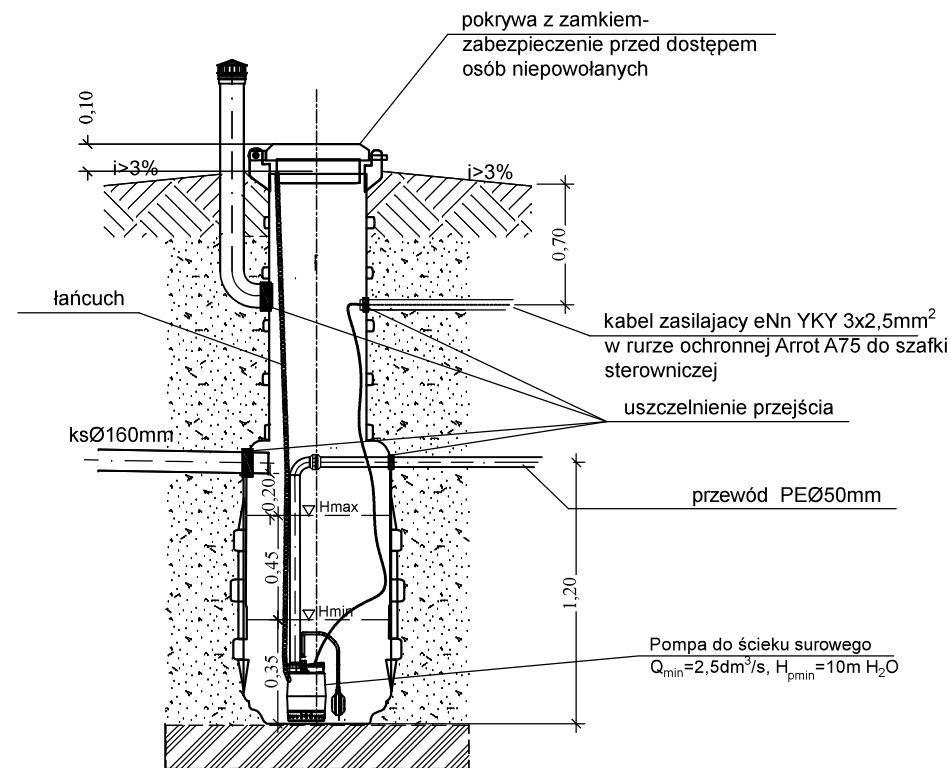
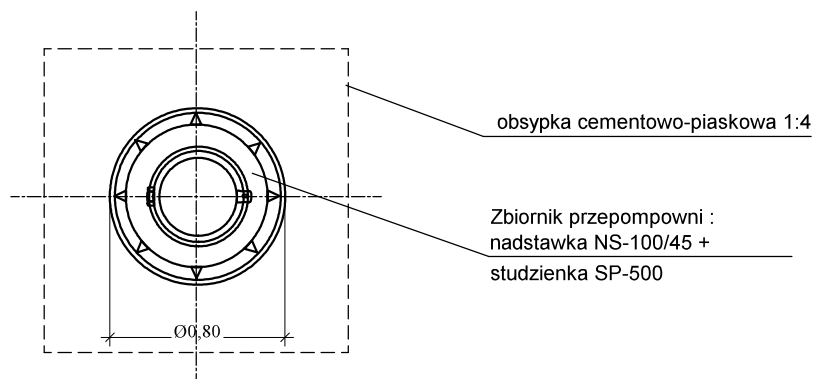
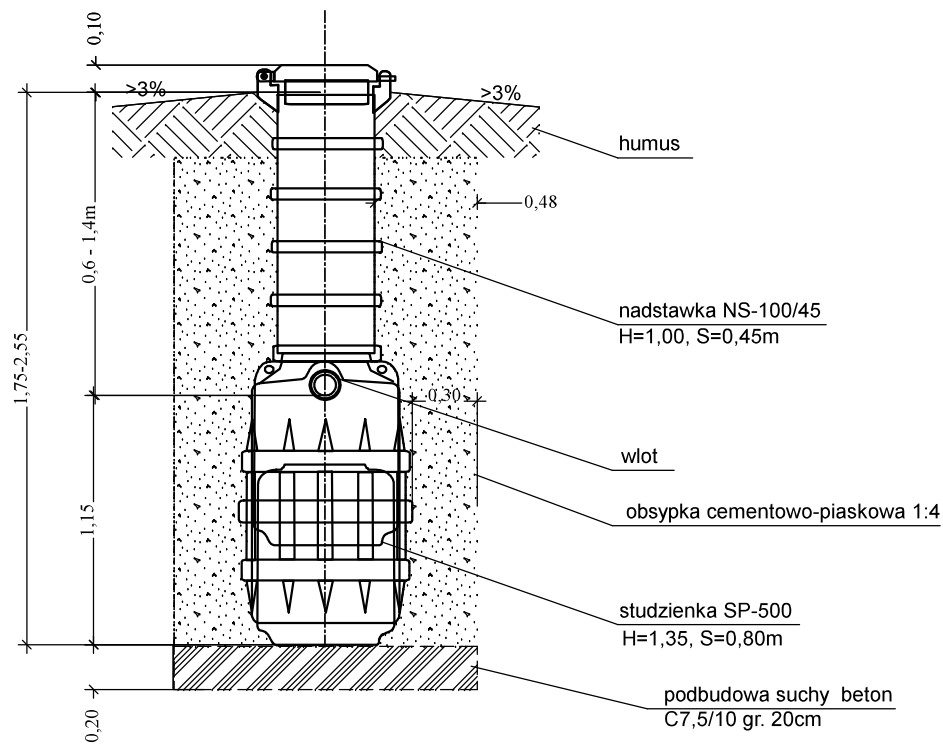

Zbiornik przepompowni z PEHD Ø800 monolityczny, pompa zatapialna z płytakiem do ścieków surowych; rura w przepompowni PE Ø50mm, złączki z uszczelnieniem oringowym; pompa opuszczana na łańcuchu nierdzewnym mocowanym na stałe do pokrywy. Łańcuch pompy zabezpieczyć węzeł elastyczny na długości 1m przy pompie.

Obiekt:	BUDOWA PRZYDOMOWYCH OCZYSZCZALNI ŚCIEKÓW NA TERENIE GMINY DĄBRÓWKA			
Inwestor:	Gmina Dąbrówka ul. Kościuszki 14, 05-252 Dąbrówka			
Jednostka projektowa:	Biuro projektów i Realizacji Inwestycji PROSKOL Łukasz Skolimowski ul. Topolowa 132, 08-110 Siedlce			
Tytuł rys.:	PRZEPOMPOWNIA ŚCIEKÓW SUROWYCH			
Opracował:	tech. bud. Adam Zawadzki			
Projektował:	mgr inż. Łukasz Skolimowski MAZ/0535/PWOS/10 Inst.-sanitarne			
Branża	Data	Skala	Faza	Nr rysunku
S	6.2017	-	PB-W	4.1

UWAGI: Wszelkie prawa do niniejszego opracowania są zastrzeżone. Kopiowanie, rozpowszechnianie i udostępnianie osobom trzecim projektu lub jego części bez zgody autorów jest zabronione. Wykonawcy i podwykonawcy zobowiązani są do sprawdzenia projektu, a w szczególności wymiarów przed przystąpieniem do prac budowlanych. Nie należy odmierzać wymiarów z rysunku, ani używać go jako szablonu. W przypadku niezgodności należy zwrócić się do projektanta.

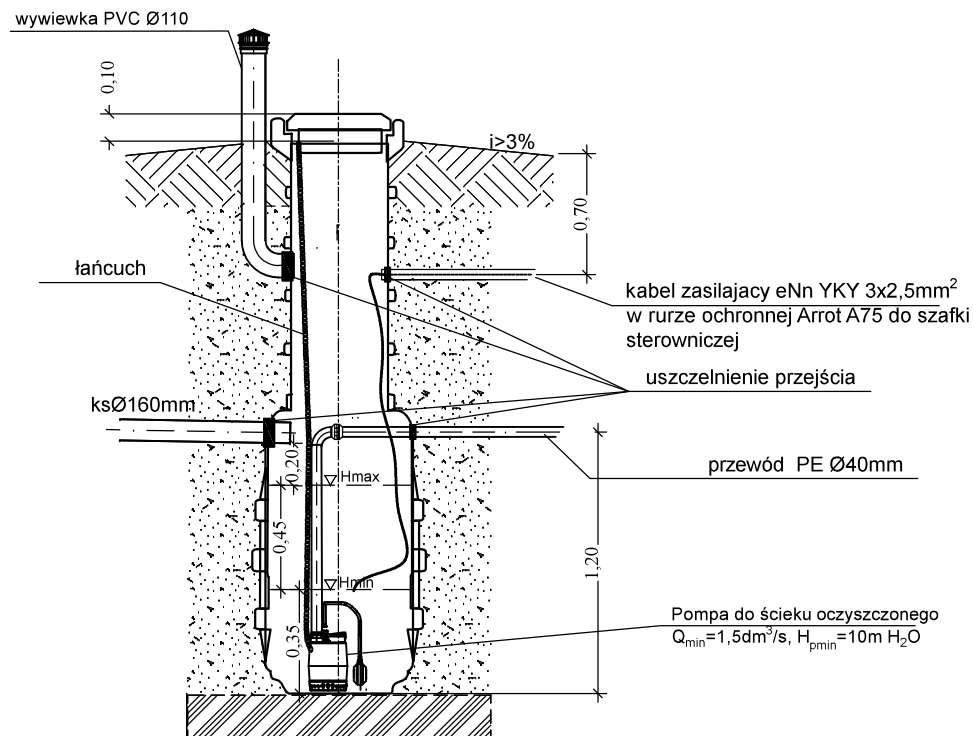
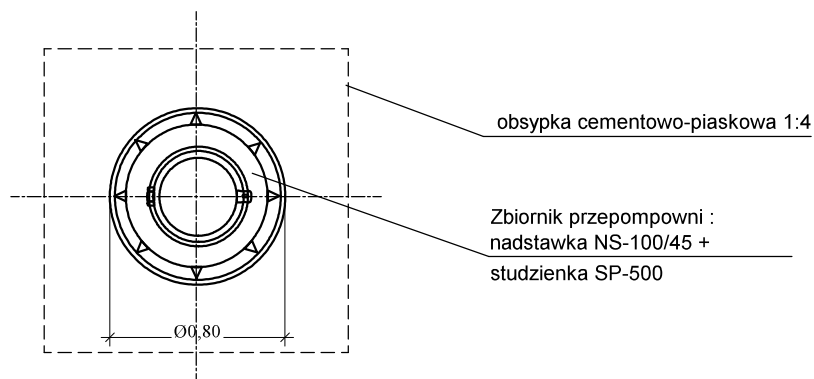
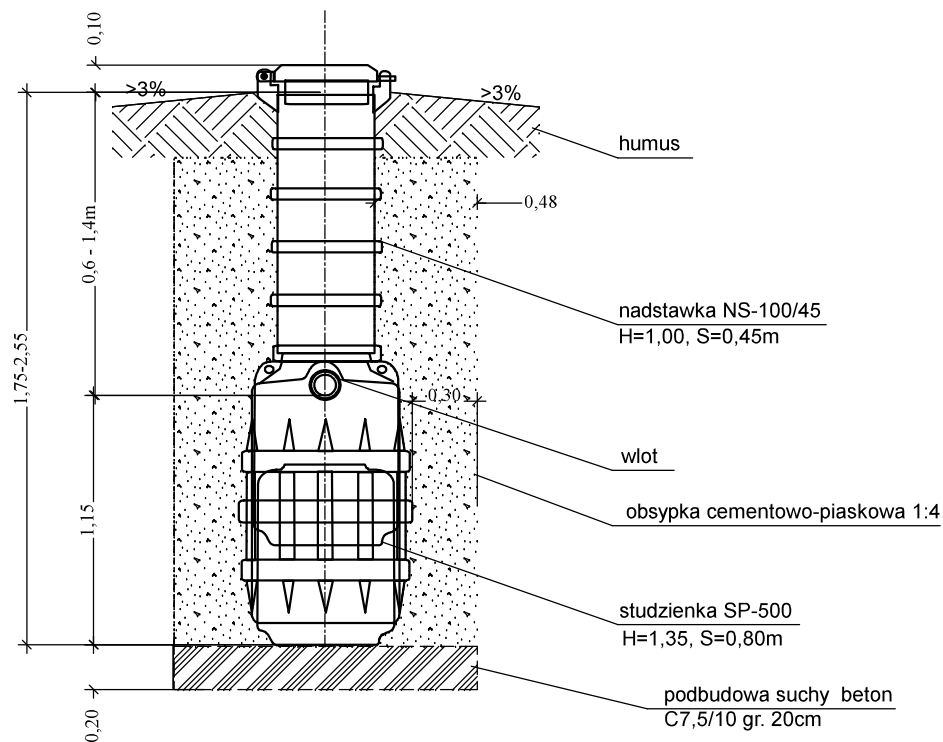

Zbiornik przepompowni z PEHD Ø800 monolityczny, pompa zatapialna z pływakiem do ścieków surowych; ruraż w przepompowni PE Ø40mm, złączki z uszczelnieniem oringowym; pompa opuszczana na łańcuchu nierdzewnym mocowanym na stałe do pokrywy. Łańcuch pompy zabezpieczyć węzłem elastycznym na długości 1m przy pompie.

Obiekt:	BUDOWA PRZYDOMOWYCH OCZYSZCZALNI ŚCIEKÓW NA TERENIE GMINY DABRÓWKA			
Inwestor:	Gmina Dąbrówka ul. Kościuszki 14, 05-252 Dąbrówka			
Jednostka projektowa:	Biuro projektów i Realizacji Inwestycji PROSKOL Łukasz Skolimowski ul. Topolowa 132, 08-110 Siedlce			
Tytuł rys.:	PRZEPOMPOWNIA ŚCIEKÓW OCZYSZCZONYCH			
Opracował:	tech. bud. Adam Zawadzki			
Projektował:	mgr inż. Łukasz Skolimowski MAZ/0535/PWOS/10 Inst.-sanitarne			
Branża	Data	Skala	Faza	Nr rysunku
S	6.2017	-	PB-W	4.2

UWAGI: Wszelkie prawa do niniejszego opracowania są zastrzeżone. Kopiowanie, rozpowszechnianie i udostępnianie osobom trzecim projektu lub jego części bez zgody autorów jest zabronione. Wykonawcy i podwykonawcy zobowiązani są do sprawdzenia projektu, a w szczególności wymiarów przed przystąpieniem do prac budowlanych. Nie należy odmierzać wymiarów z rysunku, ani używać go jako szablonu. W przypadku niezgodności należy zwrócić się do projektanta.

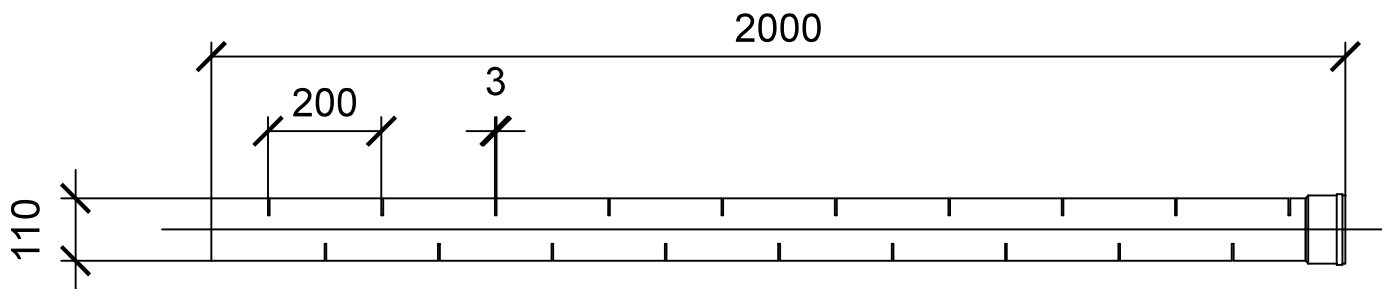

Studzienka rozdzielcza

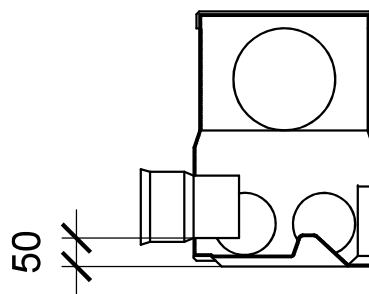
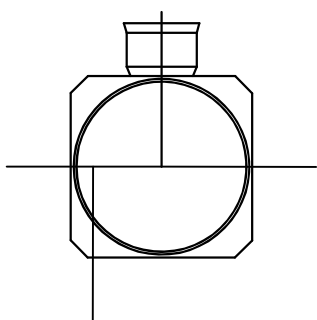
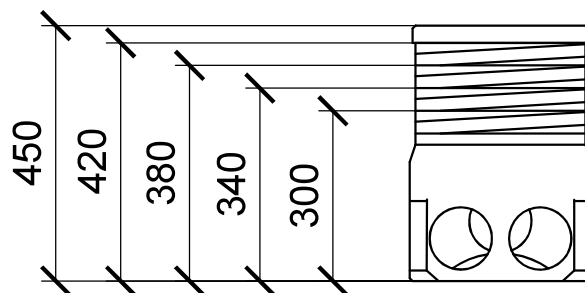
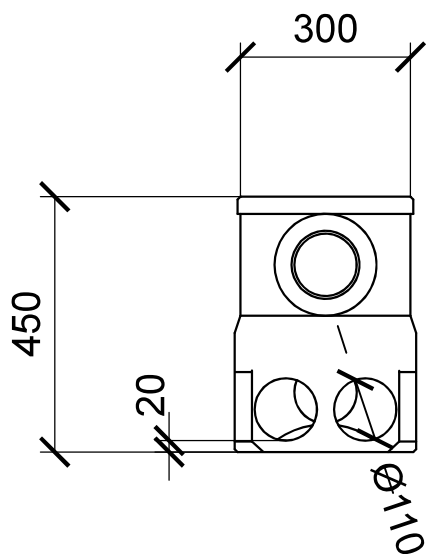
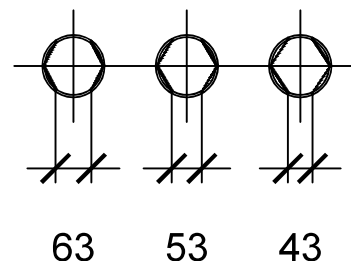

Wymiary podano w milimetrach.

UWAGI: Wszelkie prawa do niniejszego opracowania są zastrzeżone. Kopiowanie, rozpowszechnianie i udostępnianie osobom trzecim projektu lub jego części bez zgody autorów jest zabronione. Wykonawcy i podwykonawcy zobowiązani są do sprawdzenia projektu, a w szczególności wymiarów przed przystąpieniem do prac budowlanych. Nie należy odmierzać wymiarów z rysunku, ani używać go jako szablonu. W przypadku niezgodności należy zwrócić się do projektanta.

Obiekt: BUDOWA PRZYDOMOWYCH OCZYSZCZALNI ŚCIEKÓW NA TERENIE GMINY DABRÓWKA				
Inwestor: Gmina Dabrowka ul. Kościuszki 14, 05-252 Dabrowka				
Jednostka projektowa: Biuro projektów i Realizacji Inwestycji PROSKOL Łukasz Skolimowski ul. Topolowa 132, 08-110 Siedce				
Tytuł rys.: RURY DRENARSKIE + STUDNIA ROZDZIELCZA				
Opracował: tech. bud. Adam Zawadzki				
Projektował: mgr inż. Łukasz Skolimowski MAZ/0535/PWOS/10 Inst. - sanitarne				
Branża	Data	Skala	Faza	Nr rysunku
S	6.2017	-	PB-W	5

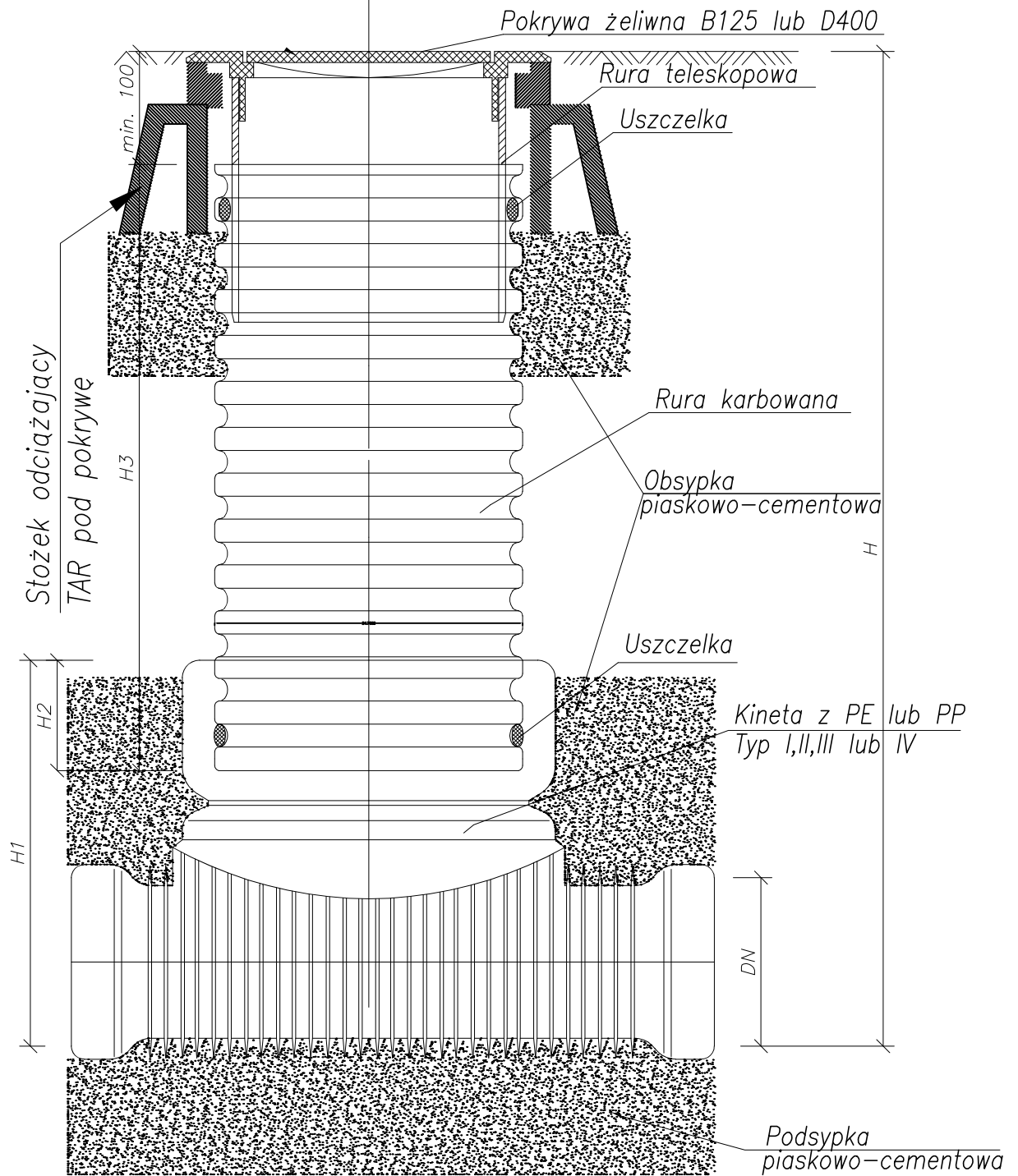

Obiekt: BUDOWA PRZYDOMOWYCH OCZYSZCZALNI ŚCIEKÓW NA TERENIE GMINY DĄBRÓWKA				
Inwestor: Gmina Dąbrówka ul. Kościuszki 14, 05-252 Dąbrówka				
Jednostka projektowa: Biuro projektów i Realizacji Inwestycji PROSKOL Łukasz Skolimowski ul. Topolowa 132, 08-110 Siedlce				
Tytuł rys.: STUDZIENKA KANALIZACYJNA				
Opracował: tech. bud. Adam Zawadzki				
Projektował: mgr inż. Łukasz Skolimowski MAZ/0535/PWOS/10 Inst. - sanitarne				
Branża	Data	Skala	Faza	Nr rysunku
S	6.2017	-	PB-W	6

UWAGI: Wszelkie prawa do niniejszego opracowania są zastrzeżone. Kopiowanie, rozpowszechnianie i udostępnianie osobom trzecim projektu lub jego części bez zgody autorów jest zabronione. Wykonawcy i podwykonawcy zobowiązani są do sprawdzenia projektu, a w szczególności wymiarów przed przystąpieniem do prac budowlanych. Nie należy odczytywać wymiarów z rysunku, ani używać go jako szablonu. W przypadku niezgodności należy zwrócić się do projektanta.

miejsce podłączenia  
oczyszczalni o mocy  
elektrycznej nie większej  
niż 1kW

OCHRONA PRZECIWPORAŻENIOWA

- samoczynne wyłączenie zasilania  
oraz wyłącznik różnicowoprądowy

projektowana  
rozdzielnia  
elektryczna

RE1

B16

kabel YKY 3x2,5mm<sup>2</sup> układany w osłonie  
PCV w budynku oraz w gruncie na  
zewnątrz budynku

RE2

Bilans mocy

Pps = 0,75kW

Ppo = 0,25kW

Pdm = 0,12kW

Ps = 1,12kW

kz = 1,0

In=25A  
IΔI=0,03A  
2-p, AC

Listwa zaciskowa

B6

B10

B6

kabel zasilający sterownik  
oczyszczalni i dmuchawę

kabel zasilający  
od pompy piywakowej

kabel zasilający  
od pompy piywakowej

OCZ

PS

PO

Sterownik oczyszczalni +  
dmuchawa

Pompa piywakowa z  
rozdrabniaczem-  
przepompownia ścieków  
surowych

Pompa piywakowa -  
przepompownia ścieków  
oczyszczonych

PEN

DYżo1x6

zacisk kontrolny

Fe/Zn 4x25

UZIOM PIONOWY

np typu Galmar  
o długości min. 4,5m  
( 3 kpl po 1,5m)  
i oporności nie większej  
niż 10 omów

Uwaga!

- 1/ Rozdzielnicę elektryczną wykonać jako termoutwardzalną plastikową,naścienną, z drzwiami transparentnymi, stopień szczelności IP67.
- 2/ W tablicy pozostawić rezerwę w ilości min. 1 modułu.
- 4/ Włączenie do instalacji wykonać do Rozdzielni Głównej budynku.
- 5/ Tablice należy umieścić na wysokości nie mniejszej niż 0,5m od poziomu gruntu do dolnej części tablicy.
- 6/ Nie dopuszcza się montażu w łazienkach, pomieszczeniach o zwiększonej wilgotności oraz podłączania przewodu zasilającego do gniazdek.

UWAGI: Wszelkie prawa do niniejszego opracowania są zastrzeżone.  
Kopiowanie, rozpowszechnianie i udostępnianie osobom trzecim  
projektu lub jego części bez zgody autorów jest zabronione.  
Wykonawcy i podwykonawcy zobowiązani są do sprawdzenia projektu,  
a w szczególności wymiarów przed przystąpieniem do prac budowlanych.  
Nie należy odmierzać wymiarów z rysunku, ani używać go jako szablonu.  
W przypadku niezgodności należy zwrócić się do projektanta.

Objekt:	BUDOWA PRZYDOMOWYCH OCZYSZCZALNI ŚCIEKÓW NA TERENIE GMINY DABRÓWKA			
Inwestor:	Gmina Dąbrówka ul. Kościuszki 14, 05-252 Dąbrówka			
Jednostka projektowa:	Biuro projektów i Realizacji Inwestycji PROSKOL Łukasz Skolimowski ul. Topolowa 132, 08-110 Siedlce			
Tytuł rys.:	SCHEMAT ZASILANIA OCZYSZCZALNI			
Projektował:	Andrzej Zalewski GP.7342/218/198/94 instalacje elektryczne			
Branża	Data	Skala	Faza	Nr rysunku
S	6.2017	-	PB-W	7